

## Instrukcja użytkowania Chłodziarko-zamrażarka



Proszę **koniecznie** przeczytać instrukcję użytkowania i montażu przed ustawieniem - instalacją - pierwszym uruchomieniem. Dzięki temu można uniknąć zagrożeń i uszkodzeń.

# Spis treści

---

<b>Wskazówki bezpieczeństwa i ostrzeżenia</b> .....	4
<b>Ochrona środowiska naturalnego</b> .....	16
<b>Instalacja</b> .....	17
Miejsce ustawienia .....	17
Klasa klimatyczna .....	18
Wymagania wentylacyjne .....	18
Ustawianie kilku urządzeń chłodniczych .....	19
Przekładanie zawiasów drzwi .....	19
Przyściennie elementy dystansowe .....	19
Ustawianie urządzenia chłodniczego .....	20
Wyrównywanie urządzenia chłodniczego .....	20
Wymiary urządzenia .....	21
Podłączenie elektryczne .....	23
<b>Oszczędzanie energii</b> .....	24
<b>Opis urządzenia</b> .....	26
Przeгляд urządzenia .....	26
Organizacja wnętrza .....	29
Przekładanie półki w drzwiach/półki na butelki .....	29
Przesuwanie lub wyjmowanie uchwytu na butelki .....	29
Przekładanie półek .....	29
Przekładanie filtra zapachów .....	30
Przekładanie półki na butelki .....	30
Szufłada na mrożonki XXL Box .....	30
Wyposażenie dostarczone wraz z urządzeniem .....	31
Wyposażenie dodatkowe .....	31
<b>Włączanie i wyłączanie urządzenia chłodniczego</b> .....	32
Przed pierwszym użyciem .....	32
Włączanie urządzenia chłodniczego .....	32
<b>Prawidłowa temperatura</b> .....	34
Wskazanie temperatury .....	35
Ustawianie temperatury .....	35
Możliwe wartości ustawień: .....	35
<b>Stosowanie funkcji SuperFrost</b> .....	36
<b>Przechowywanie żywności w komorze chłodzenia</b> .....	37
Różne obszary chłodzenia .....	37
Wskaźnik temperatury dla najzimniejszego obszaru .....	38
Niezalecane do przechowywania w komorze chłodzenia .....	40

---

Wskazówki dotyczące zakupu produktów spożywczych .....	40
Prawidłowe przechowywanie produktów spożywczych .....	40
<b>Przechowywanie produktów spożywczych w szufladzie DailyFresh .....</b>	<b>41</b>
Szuflada DailyFresh .....	41
<b>Zamrażanie i przechowywanie .....</b>	<b>44</b>
Co się dzieje przy zamrażaniu świeżych produktów spożywczych? .....	44
Maksymalna zdolność mrożenia .....	44
Przechowywanie gotowych mrożonek .....	44
Zamrażanie świeżych produktów spożywczych .....	45
Czas przechowywania zamrożonych produktów spożywczych .....	46
Stosowanie wyposażenia .....	47
Przygotowywanie kostek lodu .....	47
<b>Odmrażanie .....</b>	<b>48</b>
<b>Czyszczenie i konserwacja .....</b>	<b>51</b>
Wskazówki dotyczące środków czyszczących .....	51
Przygotowanie urządzenia chłodniczego do czyszczenia .....	52
Czyszczenie wnętrza .....	52
Wymywanie i rozkładanie wyposażenia do czyszczenia .....	53
Czyszczenie frontu urządzenia i ścianek bocznych .....	55
Czyszczenie uszczelki drzwi .....	55
Czyszczenie otworów wentylacyjnych .....	55
Po czyszczeniu .....	55
<b>Co robić, gdy .....</b>	<b>56</b>
<b>Przyczyny powstawania hałasu .....</b>	<b>64</b>
<b>Serwis .....</b>	<b>65</b>
Kontakt w przypadku wystąpienia usterki .....	65
Baza danych EPREL .....	65
Gwarancja .....	65

## Wskazówki bezpieczeństwa i ostrzeżenia

---

To urządzenie chłodnicze spełnia wymagania obowiązujących przepisów bezpieczeństwa. Nieprawidłowe użytkowanie może jednak doprowadzić do wyrządzenia szkód osobowych i rzeczowych.

Przed uruchomieniem urządzenia chłodniczego należy uważnie przeczytać dołączoną instrukcję użytkowania i montażu. Zawiera ona ważne wskazówki dotyczące montażu, bezpieczeństwa, użytkowania i konserwacji. Dzięki temu można uniknąć zagrożeń i uszkodzeń urządzenia chłodniczego.

Zgodnie z normą IEC 60335-1 firma Miele wyraźnie zwraca uwagę na to, że należy koniecznie przeczytać rozdział dotyczący instalacji urządzenia chłodniczego oraz wskazówki bezpieczeństwa i ostrzeżenia i bezwzględnie się do nich stosować.

Firma Miele nie może zostać pociągnięta do odpowiedzialności za szkody, które zostaną spowodowane w wyniku nieprzestrzegania tych wskazówek.

Instrukcję użytkowania i montażu należy zachować do późniejszego wykorzystania i przekazać ewentualnemu następnemu posiadaczowi wraz z urządzeniem.

### Użytkowanie zgodne z przeznaczeniem

► Urządzenie chłodnicze jest przeznaczone do użytkowania w gospodarstwach domowych i w domowych warunkach eksploatacyjnych, jak przykładowo:

- w sklepach, biurach i podobnych miejscach pracy,
- w gospodarstwach rolnych,
- przez klientów w hotelach, motelach, pensjonatach i innych typowych otoczeniach mieszkalnych.

To urządzenie nie jest przeznaczone do użytkowania na zewnątrz pomieszczeń.

## Wskazówki bezpieczeństwa i ostrzeżenia

---

▶ Stosować urządzenie wyłącznie w warunkach domowych do chłodzenia i przechowywania produktów spożywczych, jak również do przechowywania mrożonek, do zamrażania świeżych produktów spożywczych i do wytwarzania lodu.

Wszelkie inne zastosowania są niedozwolone.

▶ Urządzenie chłodnicze nie jest przeznaczone do przechowywania i chłodzenia leków, osocza, preparatów laboratoryjnych lub innych substancji lub produktów medycznych w rozumieniu dyrektywy medycznej. Niewłaściwe zastosowanie urządzenia chłodniczego może doprowadzić do uszkodzenia przechowywanych produktów lub ich zepsucia. Poza tym urządzenie chłodnicze nie jest przeznaczone do pracy w obszarach zagrożonych wybuchem.

Miele nie odpowiada za szkody, które zostaną spowodowane przez zastosowanie niezgodne z przeznaczeniem lub nieprawidłową obsługą.

▶ Osoby (włącznie z dziećmi), które ze względu na upośledzenie psychiczne, umysłowe lub fizyczne, czy też brak doświadczenia lub wiedzy, nie są w stanie bezpiecznie obsługiwać urządzenia, muszą być nadzorowane przy korzystaniu z urządzenia.

Osobom tym wolno używać urządzenia bez nadzoru tylko wtedy, gdy zostały poinstruowane w zakresie bezpiecznej obsługi i rozumieją wynikające stąd zagrożenia.

### Dzieci w gospodarstwie domowym

▶ Dzieci poniżej 8 roku życia należy trzymać z daleka od urządzenia, chyba że są pod stałym nadzorem.

▶ Dzieciom powyżej ósmego roku życia wolno używać urządzenia bez nadzoru tylko wtedy, gdy jego obsługa została im objaśniona w takim stopniu, że mogą bezpiecznie z niego korzystać. Dzieci muszą być w stanie rozpoznać i zrozumieć możliwe zagrożenia wynikające z nieprawidłowej obsługi.

▶ Dzieci nie mogą przeprowadzać zabiegów czyszczenia lub konserwacji urządzenia bez nadzoru.

## Wskazówki bezpieczeństwa i ostrzeżenia

---

- ▶ Proszę nadzorować dzieci przebywające w pobliżu urządzenia. Nigdy nie pozwalać dzieciom na zabawy urządzeniem.
- ▶ Niebezpieczeństwo zadławienia! Podczas zabawy materiałami opakowaniowymi (np. folią) dzieci mogą się nimi owinąć lub zadzierzgnąć je na głowie i się udusić. Trzymać materiały opakowaniowe z daleka od dzieci.

### Bezpieczeństwo techniczne

- ▶ Obieg czynnika chłodniczego jest sprawdzony pod kątem szczelności. Urządzenie chłodnicze spełnia wymagania obowiązujących norm bezpieczeństwa, jak również odpowiednich dyrektyw Unii Europejskiej.



- ▶ To urządzenie chłodnicze zawiera czynnik chłodniczy izobutan (R600a), gaz naturalny przyjazny dla środowiska naturalnego, ale palny. Ten czynnik chłodniczy nie szkodzi warstwie ozonowej i nie zwiększa efektu cieplarnianego. Zastosowanie tego przyjaznego dla środowiska czynnika chłodniczego częściowo prowadzi do zwiększenia odgłosów pracy urządzenia. Oprócz odgłosów pracy kompresora mogą występować odgłosy przepływu w całej instalacji chłodniczej. Tych efektów nie da się niestety uniknąć, ale nie mają one żadnego wpływu na wydajność urządzenia chłodniczego. Podczas transportu i zabudowy/instalacji urządzenia chłodniczego należy zwrócić uwagę na to, żeby nie zostały uszkodzone żadne elementy instalacji chłodniczej. Wytryskujący czynnik chłodniczy może doprowadzić do urazów oczu. W przypadku wystąpienia uszkodzeń:
  - Unikać otwartego ognia lub źródeł zapłonu.
  - Odłączyć urządzenie chłodnicze od sieci elektrycznej.

## Wskazówki bezpieczeństwa i ostrzeżenia

---

- Przewietrzyc przez kilka minut pomieszczenie, w którym stoi urządzenie.
  - Powiadomić serwis.
- ▶ Im więcej czynnika chłodniczego znajduje się w urządzeniu, tym większe musi być pomieszczenie, w którym urządzenie chłodnicze jest ustawione. W razie ewentualnego wycieku w zbyt małych pomieszczeniach może się utworzyć palna mieszanina gazu i powietrza. Na każde 8 g czynnika chłodniczego pomieszczenie musi mieć przynajmniej 1 m<sup>3</sup> kubatury. Ilość czynnika chłodniczego jest zamieszczona na tabliczce znamionowej we wnętrzu urządzenia chłodniczego.
- ▶ Dane przyłączeniowe (zabezpieczenie, częstotliwość, napięcie prądu) na tabliczce znamionowej urządzenia muszą być zgodne z parametrami sieci elektrycznej, żeby urządzenie nie zostało uszkodzone. Proszę je porównać przed podłączeniem. W razie wątpliwości należy się zwrócić do wykwalifikowanego elektryka.
- ▶ Elektryczne bezpieczeństwo urządzenia jest zagwarantowane tylko wtedy, gdy jest ono podłączone do przepisowej instalacji ochronnej. To podstawowe zabezpieczenie jest bezwzględnie wymagane. W razie wątpliwości należy zlecić sprawdzenie instalacji domowej przez wykwalifikowanego elektryka.
- ▶ Możliwa jest czasowa lub stała praca na autonomicznym lub niesynchronizowanym z siecią systemie zasilania (jak np. mikro sieci, systemy rezerwowe). Warunkiem dla takiej eksploatacji jest, żeby system zasilania odpowiadał specyfikacji EN 50160 lub porównywalnej.
- Środki ochronne przewidziane w instalacji domowej i w tym produkcie Miele muszą być skuteczne w swojej funkcji i działaniu również w trybie pracy autonomicznej lub niesynchronizowanej z siecią, albo muszą być zastąpione przez równoważne środki w instalacji (patrz np. VDE-AR-E 2501-2).

## Wskazówki bezpieczeństwa i ostrzeżenia

---

- ▶ Gdy uszkodzony jest przewód zasilający, musi on zostać wymieniony przez specjalistę autoryzowanego przez firmę Miele, żeby uniknąć zagrożeń dla użytkownika.
- ▶ Gniazda wielokrotne lub przedłużacze nie zapewniają wymaganego bezpieczeństwa (zagrożenie pożarowe). Nie podłączać urządzeń do sieci elektrycznej za ich pośrednictwem.
- ▶ Jeśli na elementy przewodzące prąd elektryczny lub na kabel przyłączeniowy dostanie się wilgoć, może to doprowadzić do zwarcia. Dlatego urządzenia chłodniczego nie należy używać w obszarach narażonych na wilgoć lub pryskającą wodę (np. w garażach, pralniach itp.).
- ▶ To urządzenie nie może być użytkowane w miejscach niestacjonarnych (np. na statkach).
- ▶ Uszkodzenia urządzenia mogą zagrażać bezpieczeństwu użytkownika. Proszę kontrolować urządzenie pod kątem widocznych uszkodzeń. Nigdy nie uruchamiać uszkodzonego urządzenia.
- ▶ To urządzenie chłodnicze nie jest przeznaczone do zabudowy.
- ▶ Przy pracach instalacyjnych i konserwacyjnych oraz naprawach urządzenie musi zostać całkowicie odłączone od sieci elektrycznej. Urządzenie jest odłączone od sieci elektrycznej tylko wtedy, gdy:
  - bezpieczniki instalacji elektrycznej są wyłączone,
  - bezpieczniki topikowe instalacji elektrycznej są całkowicie wykręcone z oprawek,
  - przewód zasilający jest odłączony od sieci elektrycznej.W przypadku urządzeń z wtyczką w celu wyjęcia wtyczki z gniazdka należy ciągnąć za wtyczkę, a nie za przewód.



## Wskazówki bezpieczeństwa i ostrzeżenia

---

▶ Nieprawidłowo przeprowadzone prace instalacyjne i konserwacyjne lub naprawy mogą się stać przyczyną poważnych zagrożeń dla użytkownika.

Prace instalacyjne i konserwacyjne oraz naprawy mogą być przeprowadzane wyłącznie przez fachowców autoryzowanych przez firmę Miele.

▶ W przypadku naprawy urządzenia przez serwis nieposiadający autoryzacji Miele przepadają ew. roszczenia gwarancyjne.

▶ Uszkodzone podzespoły mogą zostać wymienione wyłącznie na oryginalne części zamienne Miele. Tylko w przypadku takich części firma Miele może zagwarantować spełnienie wymagań bezpieczeństwa w pełnym zakresie.

▶ Ze względu na szczególne wymagania (np. odnośnie temperatury, wilgotności, odporności chemicznej, ścieralności i wibracji) to urządzenie chłodnicze jest wyposażone w specjalny element świetlny. Ten specjalny element świetlny może być używany wyłącznie do przewidzianych dla niego zastosowań. Nie nadaje się on do oświetlania pomieszczeń. Wymiana może zostać dokonana wyłącznie przez autoryzowanego fachowca lub przez serwis firmy Miele. To urządzenie chłodnicze zawiera kilka źródeł światła, które wykazują przynajmniej klasę efektywności energetycznej F.

### **Prawidłowa instalacja**

▶ Zamiany zawiasów stronami (jeśli jest wymagana) należy dokonać zgodnie z dołączoną instrukcją montażu.

▶ Ustawiać urządzenie chłodnicze z pomocą drugiej osoby.

## Wskazówki bezpieczeństwa i ostrzeżenia

---

### Prawidłowe użytkowanie

- ▶ Urządzenie chłodnicze jest przeznaczone dla określonej klasy klimatycznej (zakresu temperatur otoczenia), której granice muszą być zachowane. Klasa klimatyczna jest zamieszczona na tabliczce znamionowej we wnętrzu urządzenia chłodniczego. Niższa temperatura otoczenia prowadzi do dłuższych przestojów kompresora, tak że urządzenie chłodnicze nie może utrzymać wymaganej temperatury.
- ▶ Otwory wentylacyjne nie mogą być zasłaniane ani zastawiane. Nie będzie wówczas zapewniona prawidłowa cyrkulacja powietrza. Wzrośnie zużycie prądu i nie można wykluczyć uszkodzenia podzespołów.
- ▶ Jeśli w urządzeniu lub w drzwiach urządzenia przechowywane są produkty spożywcze zawierające tłuszcz lub olej, należy uważać na to, żeby ewentualne wycieki tłuszczu ew. oleju nie miały kontaktu z elementami z tworzyw sztucznych urządzenia. Mogą powstać rysy naprężeniowe w tworzywie, tak że tworzywo będzie pękać lub się łamać.
- ▶ Zagrożenie pożarowe i wybuchowe. Nie przechowywać w urządzeniu środków wybuchowych ani żadnych produktów zasilanych gazami palnymi (np. puszek z aerozolem). Łatwo zapalne mieszaniny gazowe mogą zostać zapalone przez podzespoły elektryczne.
- ▶ Zagrożenie wybuchowe. Nie używać w urządzeniu żadnych elektrycznych urządzeń grzewczych (np. do wytwarzania sorbetów). Może dojść do iskrzenia.
- ▶ Niebezpieczeństwo zranień i uszkodzeń. Nie przechowywać w komorze mrożenia żadnych puszek ani butelek z napojami zawierającymi dwutlenek węgla lub z płynami, które mogą zamrznąć. Puszki lub butelki mogą popękać.
- ▶ Niebezpieczeństwo zranień i uszkodzeń. Butelki, które zostały włożone do komory mrożenia w celu szybkiego schłodzenia, należy z powrotem wyjąć najpóźniej po jednej godzinie. Butelki mogą popękać.

## Wskazówki bezpieczeństwa i ostrzeżenia

---

- ▶ Niebezpieczeństwo zranień. Nie dotykać zamrożonych produktów ani elementów metalowych mokrymi rękami. Ręce mogą przymarznąć.
- ▶ Niebezpieczeństwo zranień. Nigdy nie brać do ust kostek lodu ani lodów na patyku, szczególnie lodów wodnych, bezpośrednio po wyjęciu z komory mrożenia. Ze względu na bardzo niską temperaturę mrożonek wargi lub język mogą przymarznąć.
- ▶ Nie zamrażać ponownie rozmrożonych częściowo lub całkowicie produktów spożywczych. Należy je zużyć tak szybko, jak to możliwe, ponieważ tracą one wartości odżywcze i się psują. Rozmrożone produkty spożywcze można z powrotem zamrozić po ugotowaniu lub upieczeniu.
- ▶ W przypadku zjedzenia zbyt długo przechowywanej żywności istnieje ryzyko zatrucia pokarmowego.  
Czas przechowywania zależy od wielu czynników, jak stopień świeżości, jakość produktów spożywczych i temperatura przechowywania. Proszę zwrócić uwagę na datę przydatności do spożycia i na wskazówki dotyczące przechowywania zamieszczone na opakowaniu przez producenta żywności.

## Wskazówki bezpieczeństwa i ostrzeżenia

---

### Części zamienne i akcesoria

- ▶ Stosować wyłącznie oryginalne wyposażenie Miele. Jeśli zostaną dobudowane lub wbudowane inne elementy, przepadają roszczenia wynikające z gwarancji, rękojmi i/lub odpowiedzialności za produkt.
- ▶ Firma Miele gwarantuje dostępność zapewniających funkcjonalność części zamiennych przez okres do 15 lat, ale przynajmniej 10 lat, po wycofaniu serii posiadanego przez Państwa urządzenia chłodniczego.

### Czyszczenie i konserwacja

- ▶ Uszczelkę drzwi należy chronić przed olejami i tłuszczami. Pod ich wpływem uszczelka z biegiem czasu stanie się porowata.
- ▶ Para z myjki parowej może się dostać na elementy przewodzące prąd elektryczny i spowodować zwarcie. Nigdy nie stosować myjki parowej do czyszczenia urządzenia.
- ▶ Ostro zakończone lub spiczaste przedmioty uszkodzą wytwornicę zimna i urządzenie stanie się niezdatne do użytku. Dlatego nie należy używać ostro zakończonych ani spiczastych przedmiotów w celu:
  - usunięcia warstwy szronu i lodu,
  - podważenia przymarzniętych pojemników na kostki lodu i produktów spożywczych.
- ▶ Przy odmrażaniu nigdy nie wstawiać do urządzenia elektrycznych urządzeń grzewczych ani świec. Tworzywo sztuczne zostanie uszkodzone.
- ▶ Nie stosować żadnych odmrażaczy w aerozolu ani środków do odladzania. Mogą one wytwarzać wybuchowe gazy, zawierać rozpuszczalniki lub spalnicze albo zagrażać zdrowiu.

# Wskazówki bezpieczeństwa i ostrzeżenia

---

## Transport

- ▶ Urządzenie należy zawsze transportować na stojąco w pionie i w opakowaniu transportowym, żeby nie zostały wyrządzone żadne szkody.
- ▶ Niebezpieczeństwo zranień i uszkodzeń. Urządzenie chłodnicze należy transportować z pomocą drugiej osoby, ponieważ ma ono duży ciężar.

## Utylizacja starego urządzenia

- ▶ Bawiące się dzieci mogą się zamknąć w urządzeniu chłodniczym i udusić.
  - Zdemontować drzwi urządzenia.
  - Wyjąć szuflady.
  - Pozostawić półki w urządzeniu chłodniczym, tak żeby dzieci nie mogły się łatwo do niego wspiąć.
  - W razie potrzeby zniszczyć zamek drzwi starego urządzenia chłodniczego. Można dzięki temu zapobiec sytuacji, że bawiące się dzieci zatrzasną się w środku i znajdą się w sytuacji zagrożenia życia.
- ▶ Niebezpieczeństwo porażenia elektrycznego!
  - Odciąć wtyczkę od przewodu zasilającego.
  - Odciąć przewód zasilający od starego urządzenia.
- ▶ Zutylizować wszystko oddzielnie od starego urządzenia.
- ▶ Upewnić się w trakcie i po utylizacji, że urządzenie chłodnicze nie jest odstawione w pobliżu benzyny lub innych palnych gazów i cieczy.

## Wskazówki bezpieczeństwa i ostrzeżenia

▶ Zagrożenie pożarowe przez wyciek oleju lub czynnika chłodniczego!

Znajdujący się w urządzeniu czynnik chłodniczy i olej są palne. Wyciekający czynnik chłodniczy lub olej przy odpowiednio wysokiej koncentracji i w kontakcie z zewnętrznym źródłem ciepła mogą się zapalić.

Upewnić się w trakcie utylizacji, że obieg chłodniczy nie jest uszkodzony, żeby uniknąć niekontrolowanego wycieku czynnika chłodniczego (dane na tabliczce znamionowej) i oleju.

▶ Wytryskujący czynnik chłodniczy może doprowadzić do urazów oczu! Nie uszkadzać żadnych elementów instalacji chłodniczej, np. przez:

- nakłuwanie kanałów chłodniczych instalacji chłodniczej,
- przełamywanie rurek instalacji,
- zdrapywanie powłoki.

### Symbol na kompresorze (w zależności od modelu)

Ta wskazówka ma znaczenie wyłącznie dla recyklingu. W normalnym użytkowaniu nie występuje żadne zagrożenie.



▶ Olej z kompresora w przypadku połknięcia i wnikięcia do dróg oddechowych może doprowadzić do śmierci.

# Ochrona środowiska naturalnego

---

## Utylizacja opakowania transportowego

Opakowanie chroni urządzenie przed uszkodzeniami podczas transportu. Materiały, z których wykonano opakowanie zostały specjalnie dobrane pod kątem ochrony środowiska i techniki utylizacji i dlatego nadają się do ponownego wykorzystania.

Zwrot opakowań do obiegu materiałowego pozwala na zaoszczędzenie surowców i zmniejsza nagromadzenie odpadów.

## Utylizacja starego urządzenia

Urządzenia elektryczne i elektroniczne zawierają wiele cennych materiałów. Zawierają one również określone substancje, mieszaniny i podzespoły, które były wymagane do ich działania i zapewnienia bezpieczeństwa. Wyrzucone do śmieci lub poddane niewłaściwej obróbce mogą zagrażać zdrowiu ludzi oraz środowisku. Dlatego w żadnym razie nie wolno wyrzucać starego urządzenia do śmieci mieszanych.

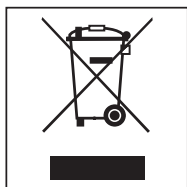

Zamiast tego należy przekazać stare urządzenie do systemu zbierania i utylizacji starych urządzeń elektrycznych i elektronicznych, w punktach prowadzonych przez gminę, sprzedawcę lub firmę Miele. Za usunięcie ewentualnych danych osobowych z utylizowanego urządzenia zgodnie z obowiązującym prawem odpowiada użytkownik.

Proszę zwrócić uwagę na to, żeby instalacja chłodnicza urządzenia chłodniczego nie została uszkodzona do czasu odtransportowania do przepisowej, ekologicznej utylizacji.

W ten sposób można zagwarantować, że zawarty w obiegu chłodniczym czynnik chłodniczy i znajdujący się w kompresorze olej nie zostaną uwolnione do środowiska.

Proszę zatroszczyć się o to, żeby stare urządzenie było zabezpieczone przed dziećmi do momentu odtransportowania. Informuje o tym niniejsza instrukcja użytkowania w rozdziale „Wskazówki bezpieczeństwa i ostrzeżenia“.



## Miejsce ustawienia

 Niebezpieczeństwo uszkodzeń przez wysoką wilgotność powietrza. Przy wysokiej wilgotności powietrza na zewnętrznych powierzchniach urządzenia chłodniczego może się osadzać kondensat.

Ta woda kondensacyjna może doprowadzić do korozji zewnętrznych ścianek urządzenia.

Ustawić urządzenie chłodnicze w suchym i/lub klimatyzowanym pomieszczeniu z wystarczającą wentylacją.

Proszę się upewnić po ustawieniu, że drzwi urządzenia prawidłowo się zamykają, zostały zachowane zalecane przekroje wentylacyjne.

 Zagrożenie pożarowe i ryzyko wyrządzenia uszkodzeń przez urządzenie emitujące ciepło.

Urządzenia emitujące ciepło mogą się zapalić i spowodować pożar urządzenia chłodniczego.

Nie stawiać urządzeń emitujących ciepło jak np. minipiekarniki, kuchenki dwupalnikowe lub tostery na urządzeniu chłodniczym.

 Zagrożenie pożarowe i ryzyko uszkodzeń przez otwarty ogień.

Otwarty ogień może spowodować pożar urządzenia chłodniczego.

Trzymać otwarty ogień, np. świecę, z daleka od urządzenia chłodniczego.

Zalecane jest suche, dobrze wentylowane pomieszczenie.

Przy wybieraniu miejsca ustawienia należy pamiętać, że zużycie energii urządzenia chłodniczego wzrasta, jeśli jest ono ustawione w bezpośrednim sąsiedztwie grzejnika, piecyka lub innego źródła ciepła. Unikać bezpośredniego nasłonecznienia.

Im wyższa jest temperatura otoczenia, tym dłużej pracuje kompresor i tym większe jest zużycie energii.

Przy ustawianiu urządzenia należy poza tym przestrzegać następujących zasad:

- Gniazdo elektryczne musi znajdować się poza obszarem tylnej ścianki urządzenia i w sytuacji awaryjnej musi być łatwo dostępne.
- Wtyczka i przewód zasilający nie mogą dotykać tylnej ścianki urządzenia chłodniczego, ponieważ mogłyby one zostać uszkodzone przez wibracje urządzenia chłodniczego.
- Nie podłączać również żadnych innych urządzeń do gniazd znajdujących w obszarze tylnej ścianki urządzenia.
- Nie umieszczać ani nie używać w obszarze tylnej ścianki urządzenia gniazd wielokrotnych lub listew zasilających ani innych urządzeń elektrycznych (jak np. transformatory oświetleniowe).
- Podłoga w miejscu ustawienia musi być wypoziomowana i płaska i musi się znajdować na tej samej wysokości co sąsiadująca podłoga.

# Instalacja

## Klasa klimatyczna

Urządzenie chłodnicze jest przeznaczone dla określonej klasy klimatycznej (zakresu temperatur otoczenia), której granice muszą być zachowane.

Niższa temperatura otoczenia prowadzi do dłuższych przestojów kompresora. Może to doprowadzić do podwyższenia temperatury w urządzeniu i w efekcie do wyrządzenia szkód.

Klasa klimatyczna jest zamieszczona na tabliczce znamionowej we wnętrzu urządzenia chłodniczego.

Klasa klimatyczna	Temperatura otoczenia
SN	+10 do +32 °C
N	+16 do +32 °C
ST	+16 do +38 °C
T	+16 do +43 °C

Jeśli urządzenie chłodnicze klasy klimatycznej SN jest użytkowane w niższych temperaturach otoczenia (nawet do +5 °C), nadal jest zagwarantowane jego bezusterkowe działanie.

## Wymagania wentylacyjne

 Zagrożenie pożarowe i ryzyko uszkodzeń przez niewystarczającą wentylację.

Gdy urządzenie chłodnicze nie jest wystarczająco wentylowane, kompresor włącza się częściej i pracuje przez dłuższy czas. Prowadzi to do zwiększonego zużycia energii i podwyższenia temperatury roboczej kompresora, co w efekcie może spowodować uszkodzenie kompresora. Zwrócić uwagę na wystarczającą wentylację urządzenia chłodniczego. Proszę bezwzględnie zachować zalecaną wielkość otworów wentylacyjnych.

Otworów wentylacyjnych nie wolno zasłaniać ani zastawiać.

Poza tym należy je regularnie oczyszczać z kurzu.

Powietrze przy tylnej ścianie urządzenia chłodniczego ogrzewa się. Dlatego musi być zapewnione swobodne prowadzenie powietrza (patrz również rozdział „Wymiary urządzenia“).

## Ustawianie kilku urządzeń chłodniczych

⚠ Niebezpieczeństwo uszkodzeń przez kondensat na zewnętrznych ściankach urządzenia.

Przy wysokiej wilgotności powietrza pomiędzy zewnętrznymi ściankami urządzeń chłodniczych może się osadzić kondensat i doprowadzić do korozji.

Zasadniczo nie należy ustawiać **żadnych** urządzeń chłodniczych **bezsrednio** obok siebie z innymi urządzeniami chłodniczymi.

## Przekładanie zawiasów drzwi

⚠ Niebezpieczeństwo zranień i uszkodzeń przy zamianie zawiasów drzwi.

Jeśli zamiana zawiasów drzwi jest przeprowadzana przez jedną osobę, zwiększa się ryzyko zranień i uszkodzeń.

Zamiana zawiasów bezwzględnie powinna być przeprowadzana z pomocą drugiej osoby.

Urządzenie jest dostarczane z prawymi zawiasami. Jeśli zachodzi potrzeba otwierania drzwi na lewą stronę, wówczas należy przełożyć zawiasy (patrz dołączona instrukcja montażu).

## Przyściennne elementy dystansowe

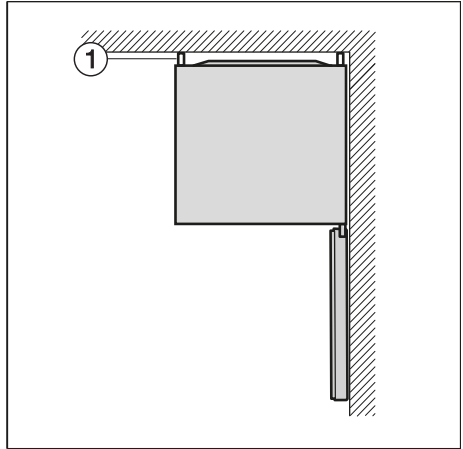

Elementy dystansowe ① na tylnej ściance urządzenia chłodniczego troszczą się o to, żeby zostało osiągnięte deklarowane zużycie energii. Ponadto przy wysokich temperaturach otoczenia unika się tworzenia wody kondensacyjnej.

Z zamontowanymi elementami dystansowymi głębokość urządzenia chłodniczego zwiększa się o ok. 20 mm.

⚠ Niebezpieczeństwo uszkodzeń przez nieprawidłową manipulację. Gdy urządzenie chłodnicze ma przylegać z tyłu, nie wolno montować elementów dystansowych. Usunąć elementy dystansowe z tyłu urządzenia.

Urządzenie chłodnicze nie wymaga z boku żadnego odstępu od ściany. Wszystkie szuflady i półki można mimo to wysunąć.

# Instalacja

## Ustawianie urządzenia chłodniczego

⚠ Niebezpieczeństwo zranień i uszkodzeń przez przewrócenie urządzenia chłodniczego.

Gdy urządzenie chłodnicze jest ustawiane przez jedną osobę, zwiększa się ryzyko zranień i uszkodzeń.

Bezwzględnie ustawiać urządzenie chłodnicze z pomocą drugiej osoby.

⚠ Niebezpieczeństwo uszkodzeń przez uderzenie drzwi urządzenia.

Drzwi urządzenia mogą uderzyć o ścianę pomieszczenia i zostać w ten sposób uszkodzone.

Zabezpieczyć drzwi urządzenia przed uderzeniem, np. przez filcowe odbojniki na ścianie pomieszczenia.

⚠ Niebezpieczeństwo uszkodzenia podłogi.

Przesuwanie urządzenia chłodniczego może doprowadzić do uszkodzenia podłogi.

Przesuwać urządzenie ostrożnie na delikatnych podłogach.

**Wskazówka:** Ustawiać urządzenie chłodnicze wyłącznie w stanie niezaladowanym.

- Ustawić od razu urządzenie chłodnicze możliwie blisko przewidzianego miejsca ustawienia.
- Podłączyć urządzenie chłodnicze do sieci elektrycznej, zgodnie z opisem w rozdziale „Podłączenie elektryczne“.

- Przesunąć urządzenie ostrożnie na przewidziane miejsce ustawienia.
- Ustawić urządzenie chłodnicze elementami dystansowymi bezpośrednio przy ścianie.

## Wyrównywanie urządzenia chłodniczego

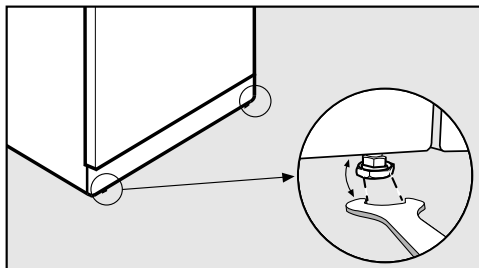

- Wyrównać urządzenie chłodnicze na przednich nóżkach ustawczych za pomocą załączonego klucza płaskiego.

## Wymiary urządzenia

### Wymiary montażowe/Widok z góry

Wszystkie wymiary podane są w mm.

Prawidłowe działanie urządzenia chłodniczego jest zagwarantowane wtedy, gdy zachowane są podane wymiary przekrojów wentylacyjnych.

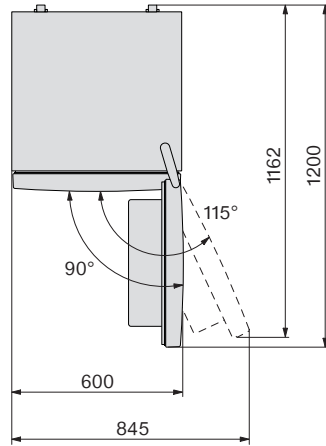
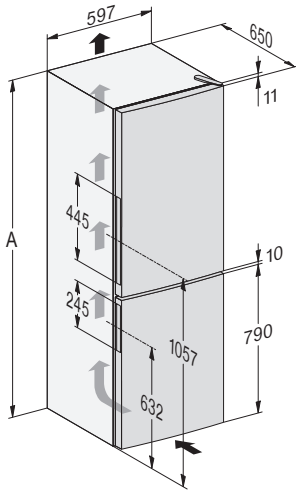

\* Wymiar bez zamontowanych elementów dystansowych. Jeśli są zastosowane dołączone elementy dystansowe, głębokość urządzenia zwiększa się o 20 mm.

	<b>A</b>
KD 4050 E el Active, KD 4052 E el Active	1750
KD 4072 E ws/el Active, KD 4172 E ws/el Active	1850

# Instalacja

---

## Przyłącza

Wszystkie wymiary podane są w mm.

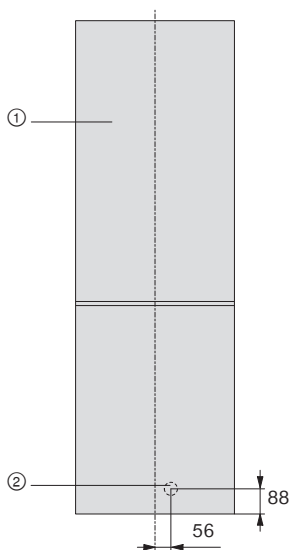

① Widok z przodu

② Przewód przyłączeniowy, długość = 2400 mm

Dłuższy przewód przyłączeniowy jest do nabycia w serwisie Miele.

## Podłączenie elektryczne

Urządzenie chłodnicze jest seryjnie wyposażone we wtyczkę do podłączenia do gniazda ochronnego.

Ustawić urządzenie chłodnicze w taki sposób, żeby gniazdo było łatwo dostępne. Jeśli gniazdo nie jest swobodnie dostępne, proszę się upewnić, że po stronie instalacji dostępne jest urządzenie rozłączające wszystkie bieguny.



**Zagrożenie pożarowe przez przeżranie.**

Zasilanie urządzenia chłodniczego za pośrednictwem gniazd wielokrotnych i przedłużaczy może doprowadzić do przecięcia kabla.

Ze względów bezpieczeństwa nie należy stosować żadnych gniazd wielokrotnych ani przedłużaczy.

Instalacja elektryczna musi być wykonana zgodnie z obowiązującymi normami.

Ze względów bezpieczeństwa zalecamy zabezpieczenie obwodu elektrycznego, do którego przyłączone jest urządzenie chłodnicze, za pomocą wyłącznika różnicowoprądowego (RCD) typu .

Uszkodzony przewód przyłączeniowy może zostać wymieniony wyłącznie na specjalny przewód przyłączeniowy takiego samego typu (dostępny w serwisie Miele). Ze względów bezpieczeństwa wymiana może zostać dokonana wyłącznie przez wykwalifikowanego fachowca lub serwis Miele.

Informacje dotyczące wartości znamionowych i odpowiedniego zabezpieczenia są zamieszczone w tej instrukcji użytkownika lub na tabliczce znamionowej. Porównać te wartości z danymi przyłącza elektrycznego w miejscu instalacji.

W razie wątpliwości należy zasięgnąć opinii elektryka.

Możliwa jest czasowa lub stała praca na autonomicznym lub niezynchronizowanym z siecią systemie zasilania (jak np. mikrosieci, systemy rezerwowe). Warunkiem dla takiej eksploatacji jest zgodność systemu zasilania ze specyfikacją EN 50160 lub porównywalną. Środki ochronne przewidziane w instalacji domowej i w tym produkcie Miele muszą być zapewnione w swojej funkcji i działaniu również w trybie pracy autonomicznej lub niezynchronizowanej z siecią, albo muszą być zastąpione przez równoważne środki w instalacji. Patrz np. opis w aktualnym wydaniu VDE-AR-E 2510-2.

# Oszczędzanie energii

---

## W taki sposób można zaoszczędzić energię:

- Miejsce ustawienia** Przy podwyższonej temperaturze otoczenia urządzenie chłodnicze musi częściej chłodzić i zużywa przy tym więcej energii. Dlatego:
- Ustawiać urządzenie chłodnicze w dobrze wentylowanym pomieszczeniu.
  - Nie ustawiać urządzenia chłodniczego obok źródeł ciepła (grzejnik, kuchenka).
  - Chronić urządzenie chłodnicze przed bezpośrednim nasłonecznieniem.
  - Zastosować się o idealną temperaturę otoczenia około 20 °C.
  - Utrzymywać w czystości otwory wentylacyjne i regularnie oczyszczają je z kurzu.
- Ustawienie temperatury** Im niższa ustawiona temperatura, tym wyższe zużycie energii! Zalecane są następujące ustawienia:
- komora chłodzenia 4 do 5 °C.
  - komora mrożenia -18 °C.
- Użytkowanie** Przez doprowadzenie ciepła i utrudnioną cyrkulację powietrza zwiększa się zużycie energii. Dlatego:
- Zawsze otwierać drzwi urządzenia tylko na tak krótko, jak jest to potrzebne. Dobre ułożenie produktów spożywczych pomaga w orientacji.
  - Zamykać całkowicie drzwi urządzenia po otwarciu.
  - Schłodzić ciepłe potrawy i napoje, zanim zostaną włożone do chłodziarki.
  - Produkty spożywcze wkładać do urządzenia dobrze zapakowane lub dobrze przykryte.
  - Nie przepelniać komór, żeby nie utrudniać cyrkulacji powietrza.
  - Zamrożone produkty wkładać do rozmrażania do komory chłodzenia.



- Przy dokładaniu produktów spożywczych proszę uważać, żeby nie zasłonić szczelin wentylacyjnych.
- Zastosować elementy dystansowe z tyłu urządzenia. Elementy dystansowe na tylnej ścianie urządzenia chłodniczego troszczyć się o to, żeby zostało osiągnięte deklarowane zużycie energii.

**Odmrażanie** Warstwa lodu pogarsza chłodzenie mrozonek. Dlatego:

- Odmrozić komorę mrożenia przy warstwie lodu o grubości maksymalnie 0,5 cm.

# Opis urządzenia

## Przegląd urządzenia

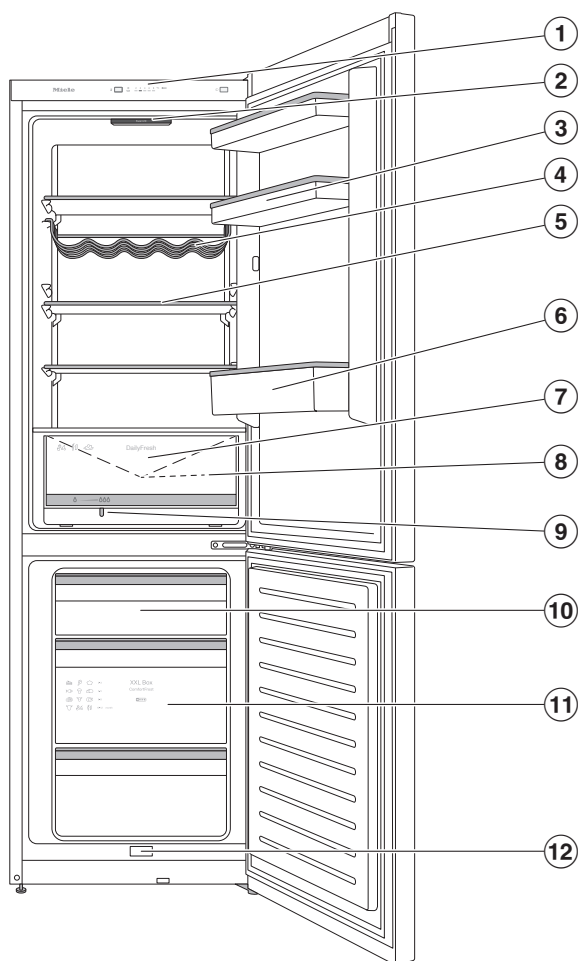

Ten rysunek pokazuje przykładowy model urządzenia.

- ① Panel sterowania
- ② Oświetlenie wnętrza
- ③ Półka z wkładką na jajka w drzwiach urządzenia
- ④ Ruchoma półka na butelki
- ⑤ Półka
- ⑥ Półka w drzwiach z uchwytem na butelki
- ⑦ Szuflada DailyFresh na owoce i warzywa (z regulacją wilgotności)
- ⑧ Rynienka na wodę z odmrażania z panelem odpływowym
- ⑨ Regulator wilgotności dla szuflady DailyFresh
- ⑩ Szuflady na mrożonki
- ⑪ XXL Box
- ⑫ Odpływ wody z odmrażania

## Opis urządzenia

---

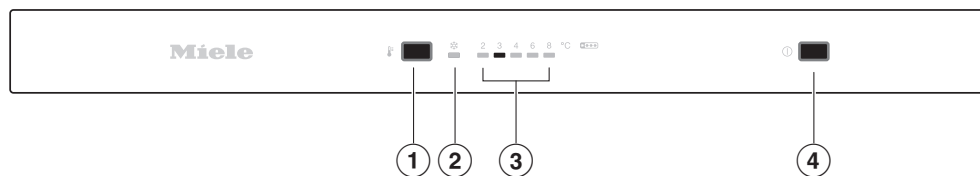

- ① Ustawianie temperatury, włączanie/wyłączanie funkcji SuperFrost
- ② Wskazanie funkcji SuperFrost
- ③ Wskazanie temperatury dla komory chłodzenia
- ④ Włączanie/wyłączanie urządzenia chłodniczego

## Organizacja wnętrza

### Przekładanie półki w drzwiach/półki na butelki

Półki w drzwiach urządzenia/półki na butelki należy przekładać wyłącznie w stanie niezaladowanym.

- Przesunąć półkę w drzwiach/półkę na butelki do góry i wyjąć ją do przodu.
- Założyć z powrotem półkę w drzwiach/półkę na butelki w dowolnym miejscu.

### Przesuwanie lub wyjmowanie uchwytu na butelki

Paski uchwytu na butelki zapewniają butelkom lepsze podparcie przy otwieraniu i zamykaniu drzwi urządzenia.

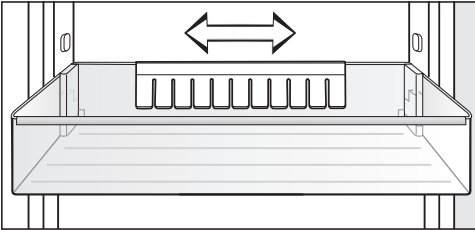

Uchwyt na butelki można przesunąć w lewo lub w prawo. Dzięki temu uzyskuje się więcej miejsca na napoje w kartonach.

Uchwyt na butelki może zostać zupełnie wyjęty (np. do mycia):

- Ściągnąć uchwyt na butelki do góry.

### Przekładanie półek

Półki można przełożyć w zależności od wysokości chłodzonych produktów.

- Wyciągnąć półkę do przodu i ją wyjąć, wychylając do góry.
- Założyć ponownie półkę na wybranym miejscu tylną krawędzią do góry. Tylna krawędź musi być skierowana do góry, żeby produkty spożywcze nie dotykały do tylnej ścianki i do niej nie przymarzały.

Krawędź oporowa przy tylnej listwie ochronnej półki musi być skierowana do góry, żeby produkty spożywcze nie dotykały do tylnej ścianki i do niej nie przymarzały.

# Opis urządzenia

## Przekładanie filtra zapachów

Filtr zapachów z uchwytem KKF-FS (Active AirClean) jest do nabycia jako wyposażenie dodatkowe (patrz punkt „Wyposażenie dodatkowe“).

**W przypadku produktów spożywczych o bardzo silnym zapachu (np. sera pleśniowego), należy zwrócić uwagę na następujące zasady:**

- Uchwyt z filtrami zapachów należy zakładać na półkę, na której są przechowywane te produkty spożywcze.
- W razie potrzeby wymienić filtry zapachów wcześniej.
- Włożyć do urządzenia kolejne filtry zapachów (z uchwytemi).

Uchwyt filtra zapachów zakłada się na tylnej listwie ochronnej półki.

- Aby przełożyć filtr zapachów, ściągnąć uchwyt na filtry zapachów do góry z listwy ochronnej.

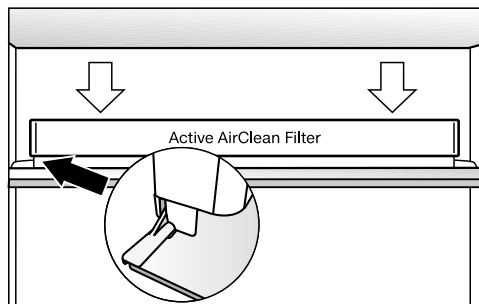

- Założyć uchwyt na listwę ochronną wybranej półki.

## Przekładanie półki na butelki

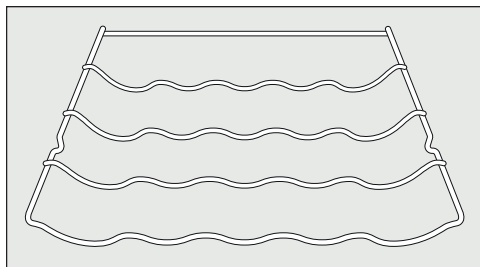

Półkę na butelki można założyć w urządzeniu chłodniczym w różnych miejscach.

- Unieść półkę na butelki lekko z tyłu i wyjąć ją do przodu.

Tylny pałąk oporowy musi być skierowany do góry, żeby butelki nie dotykały tylnej ścianki.

## Szuflada na mrożonki XXL Box

Bardzo wysoka szuflada na mrożonki oferuje większą pojemność i tym samym więcej miejsca do przechowywania nieporęcznych, wysokich mrożonek.

## Wyposażenie dostarczone wraz z urządzeniem

**Wkładka na jajka (w zależności od modelu)**

**Ruchoma półka na butelki**

**Uchwyt na butelki**

**Tacka na kostki lodu**

## Wyposażenie dodatkowe

Asortyment Miele obejmuje wiele pomocnych akcesoriów i środków do czyszczenia i pielęgnacji, dostosowanych do urządzenia.

### Uniwersalna ściereczka mikrofazowa

Ściereczka mikrofazowa jest pomocna przy usuwaniu odcisków palców i lekkich zabrudzeń na frontach ze stali szlachetnej, panelach urządzeń, oknach, meblach, szybach samochodowych itd.

### Zestaw ściereczek MicroCloth

Zestaw MicroCloth składa się ze ściereczki uniwersalnej, ściereczki do szkła i ściereczki do polerowania.

Ściereczki są szczególnie wytrzymałe. Dzięki wykonaniu z bardzo gęstej mikrofazy mają one wysoką zdolność czyszczenia.

### MicroCloth HyClean

MicroCloth HyClean to antybakteryjna ściereczka uniwersalna o szczególnie dużej odporności na rozerwanie i zużycie. Może być stosowana na sucho lub na mokro, z lub bez środka czyszczącego.

### Filtr zapachów z uchwytem KKF-FF (Active AirClean)

Filtr zapachów neutralizuje nieprzyjemne zapachy w komorze chłodzenia, troszcząc się w ten sposób o lepszą jakość powietrza.

### Wymiana filtra zapachów KKF-RF (Activ AirClean)

Dostępne są filtry na wymianę pasujące do uchwytu. Wymiana filtra zapachów jest zalecana co 6 miesięcy.

Wyposażenie dodatkowe można zamówić w sklepie internetowym Miele. Te produkty można również nabyć w serwisie Miele (patrz na końcu tej instrukcji użytkownika) lub w sklepach specjalistycznych Miele.

# Włączanie i wyłączanie urządzenia chłodniczego

## Przed pierwszym użyciem

- Usunąć wszystkie materiały opakowaniowe i folie ochronne.
- Wyczyścić wnętrze urządzenia i wyposażenie (patrz rozdział „Czyszczenie i konserwacja“).

Odczekać ok. 1 godzinę po transporcie urządzenia chłodniczego, zanim zostanie ono podłączone.

Dzięki temu można uniknąć ewentualnych usterek w działaniu urządzenia chłodniczego.

## Podłączanie urządzenia chłodniczego

- Podłączyć urządzenie chłodnicze do sieci elektrycznej, zgodnie z opisem w rozdziale „Podłączenie elektryczne“.

## Włączanie urządzenia chłodniczego

- Otworzyć górne drzwi urządzenia.
- Włączyć urządzenie chłodnicze, naciskając przełącznik wł./wył. na panelu sterowania.

Urządzenie chłodnicze zaczyna chłodzić i oświetlenie wnętrza zapala się przy otwartych drzwiach urządzenia.

Urządzenie chłodnicze ustawia się na zdefiniowane wstępnie temperatury.

Aby temperatura była wystarczająco niska, przed włożeniem pierwszych produktów spożywczych należy schładzać puste urządzenie przez kilka godzin. Pierwsze produkty spożywcze włożyć do urządzenia dopiero wtedy, gdy zostanie osiągnięta ustawiona wstępnie temperatura.

Produkty spożywcze wkładać do komory mrożenia dopiero wtedy, gdy temperatura w komorze mrożenia będzie wystarczająco niska (przynajmniej  $-18\text{ }^{\circ}\text{C}$ ).

## Wyłączanie urządzenia

- Wyłączyć urządzenie chłodnicze, naciskając przełącznik wł./wył. na panelu sterowania.

Chłodzenie i oświetlenie wnętrza są wyłączone.

Uwaga! Urządzenie chłodnicze nie jest odłączone od sieci elektrycznej, gdy zostanie wyłączone.



# Włączanie i wyłączanie urządzenia chłodniczego

---

## W razie dłuższej nieobecności

Gdy urządzenie chłodnicze będzie przez dłuższy czas wyłączone, ale nie zostanie umyte, przy zamkniętych drzwiach istnieje ryzyko wytworzenia pleśni.

Koniecznym jest umyć urządzenie chłodnicze.

Jeśli urządzenie nie będzie używane przez dłuższy czas, należy:

- Wyłączyć urządzenie chłodnicze.
- Odmrozić komorę mrożenia.
- Wyjąć wtyczkę z gniazdka lub wyłączyć odpowiedni bezpiecznik instalacji domowej.
- Aby zapewnić wystarczającą wentylację i uniknąć wytworzenia nieprzyjemnego zapachu, należy wyczyścić urządzenie chłodnicze i pozostawić je otwarte.

## Prawidłowa temperatura

---

Prawidłowe ustawienie temperatury ma decydujące znaczenie dla okresu przechowywania produktów spożywczych. Wraz ze spadkiem temperatury ulegają spowolnieniu procesy wzrostu mikroorganizmów. Produkty spożywcze nie psują się tak szybko.

Temperatura w urządzeniu chłodniczym podnosi się tym bardziej:

- im częściej i dłużej otwierane są drzwi urządzenia,
- im więcej produktów spożywczych jest przechowywanych,
- im cieplejsze są świeżo dokładane produkty spożywcze,
- im wyższa jest temperatura otoczenia urządzenia chłodniczego. Urządzenie chłodnicze jest przeznaczone dla określonej klasy klimatycznej (zakresu temperatur otoczenia), której granice muszą być zachowane.

### **...w komorze chłodzenia**

W komorze chłodzenia zalecamy utrzymywanie temperatury chłodzenia **4 °C**.

### **...w komorze mrożenia**

Aby zamrozić świeże produkty spożywcze, wymagana jest temperatura **-18 °C**. Dzięki temu może zostać przedłużony okres trwałości produktów spożywczych i zostaje przy tym zachowana optymalna jakość.

## Wskazanie temperatury

Wskazanie temperatury na panelu sterowania pokazuje zawsze **żądaną** temperaturę.

## Ustawianie temperatury

- Naciskać przycisk ustawiania temperatury  dotąd, aż na wyświetlaczu temperatury w komorze chłodzenia zostanie wyświetlona żądana temperatura.

Im wyższa lub niższa jest temperatura w komorze chłodzenia, tym wyższa lub niższa jest również temperatura w komorze mrożenia.

## Możliwe wartości ustawień:

- komora chłodzenia: 2 do 8 °C

## Gdy ustawienie temperatury zostanie zmienione:

- Skontrolować wskazanie temperatury po kilku godzinach. Dopiero wtedy ustawią się rzeczywista temperatura.
  - po ok. 6 godzinach przy mało napełnionym urządzeniu chłodniczym
  - po ok. 24 godzinach przy pełnym urządzeniu chłodniczym

Jeśli po tym czasie temperatura będzie zbyt wysoka lub zbyt niska:

- Ustawić ponownie temperaturę.

# Stosowanie funkcji SuperFrost

## SuperFrost ❄️

Przy włączonej funkcji SuperFrost ❄️ **komora mrożenia** zostanie bardzo szybko schłodzona do najzimniejszej wartości (w zależności od temperatury otoczenia). Urządzenie chłodnicze pracuje z najwyższą możliwą wydajnością chłodzenia i temperatura spada. Wybrać tę funkcję przed zamrażaniem świeżych produktów spożywczych. Dzięki temu produkty spożywcze zostaną szybko przemrożone „na wskroś” i zachowają wartości odżywcze, witaminy, wygląd i smak.

Przy włączonej funkcji SuperFrost ❄️ może dojść do wzmożenia odgłosów urządzenia.

Funkcja SuperFrost ❄️ musi zostać włączona **4–6 godzin przed włożeniem** produktów spożywczych przeznaczonych do zamrożenia. Aby wykorzystać **maksymalną zdolność mrożenia**, funkcja SuperFrost ❄️ musi zostać włączona **24 godziny wcześniej**.

Funkcja SuperFrost ❄️ wyłącza się automatycznie po maksymalnie 60 godzinach. Urządzenie chłodnicze pracuje znowu z normalną wydajnością chłodzenia. Czas do wyłączenia funkcji zależy od ilości świeżo dołożonych produktów spożywczych.

**Wskazówka:** Aby zaoszczędzić energię, funkcję SuperFrost ❄️ można wyłączyć samodzielnie, gdy tylko produkty spożywcze lub napoje zostaną wystarczająco schłodzone.

Nie ma potrzeby włączania funkcji SuperFrost ❄️, gdy:

- dokładane są już zamrożone produkty spożywcze
- dokłada się dziennie nie więcej niż 2 kg produktów spożywczych.

## Włączanie i wyłączanie funkcji SuperFrost ❄️

- Naciskać przycisk do ustawiania temperatury 🌡️ dotąd, aż wskazanie funkcji SuperFrost ❄️ zapali się lub z powrotem zgaśnie.

# Przechowywanie żywności w komorze chłodzenia

 Zagrożenie wybuchowe przez łatwo zapalne mieszaniny gazowe.

Łatwo zapalne mieszaniny gazowe mogą zostać zapalone przez podzespoły elektryczne.

Nie przechowywać w urządzeniu środków wybuchowych ani żadnych produktów zasilanych gazami palnymi (np. puszek z aerozolem). Odpowiednie puszki z aerozolem można rozpoznać po nadrukowanym opisie zawartości lub symbolu płomienia.

Ewentualnie wydobywające się gazy mogą zostać zapalone przez podzespoły elektryczne.

 Niebezpieczeństwo uszkodzeń przez produkty spożywcze zawierające tłuszcz lub olej.

Jeśli w urządzeniu lub w drzwiach urządzenia przechowywane są produkty spożywcze zawierające tłuszcz lub olej, mogą wystąpić rysy naprężeniowe w tworzywie, tak że tworzywo będzie pękać lub się łamać.

Zwrócić uwagę na to, żeby ewentualnie wypływający tłuszcz lub olej nie miał kontaktu z plastikowymi elementami urządzenia chłodniczego.

Jeśli cyrkulacja powietrza nie jest wystarczająca, zmniejsza się wydajność chłodzenia i wzrasta zużycie energii.

Nie przechowywać produktów spożywczych zbyt blisko siebie, tak żeby powietrze miało możliwość swobodnej cyrkulacji.

## Różne obszary chłodzenia

Ze względu na naturalną cyrkulację powietrza w komorze chłodzenia tworzą się różne strefy temperaturowe.

Zimne, ciężkie powietrze opada w dolny obszar komory chłodzenia. Proszę wykorzystywać różne strefy chłodzenia przy przechowywaniu produktów spożywczych.

## Najcieplejszy obszar

Najcieplejszy obszar w komorze chłodzenia jest na samej górze z przodu i w drzwiach urządzenia. Te obszary należy wykorzystywać np. do przechowywania masła, żeby pozostawało smarowne i sera, żeby zachował aromat.

# Przechowywanie żywności w komorze chłodzenia

## Najzimniejszy obszar

Najzimniejszy obszar w komorze chłodzenia znajduje się bezpośrednio nad szufladą DailyFresh oraz przy tylnej ścianie.

Proszę stosować te obszary dla wszystkich wrażliwych i łatwo psujących się produktów spożywczych, jak np.:

- ryby, mięso, drób
- wędliny, dania gotowe
- dania i wypieki z jajek i śmietany
- świeże ciasto drożdżowe, ciasto na placek, pizzę
- sery z surowego mleka i inne produkty z surowego mleka
- zapakowane w folię gotowe warzywa
- ogólnie wszystkie świeże produkty spożywcze (których termin przydatności do spożycia odwołuje się do temperatury przechowywania poniżej 4 °C).

**Wskazówka:** Przechowywać produkty spożywcze w taki sposób, żeby nie dotykały tylnej ścianki komory chłodzenia. W przeciwnym razie produkty spożywcze mogą przymarznąć do tylnej ścianki.

## Wskaźnik temperatury dla najzimniejszego obszaru

Wskaźnik temperatury dla najzimniejszego obszaru znajduje się na wewnętrznej ścianie bocznej po lewej lub po prawej stronie w najzimniejszym obszarze komory chłodzenia. Za pomocą tego wskaźnika temperatury można sprawdzić temperaturę w tym obszarze dla wrażliwych i łatwo psujących się produktów spożywczych. W najzimniejszym obszarze (pomiędzy wskaźnikiem temperatury i znajdującą się poniżej półką) przy prawidłowym ustawieniu temperatury ustala się najniższa, średnia temperatura chłodzenia. Ta najniższa temperatura chłodzenia i odpowiednia higiena zapobiegają namnażaniu bakterii, np. salmonelli i listerii, które mogą doprowadzić do ciężkich zatruc pokarmowych.

Po pierwszym uruchomieniu urządzenia chłodniczego może minąć nawet 12 godzin, zanim zostanie osiągnięta żądana temperatura.

Wskazania wskaźnika temperatury zostają poza tym zafałszowane przez długie lub częste otwieranie drzwi urządzenia. Otwierać drzwi urządzenia tylko na chwilę.

Sprawdzić ponownie wskaźnik temperatury po kilku godzinach.

# Przechowywanie żywności w komorze chłodzenia

## Wskazania wskaźnika temperatury



Gdy wskaźnik temperatury jest biały i **widoczny** jest napis „OK“, temperatura jest ustawiona prawidłowo. Wrażliwe i łatwo psujące się produkty spożywcze są wówczas prawidłowo chłodzone w tym obszarze.

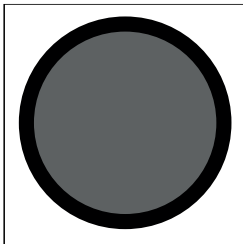

Jeśli wskaźnik temperatury jest czarny i napis „OK“ **nie jest widoczny**, wówczas ustawiona jest zbyt wysoka temperatura. Ustawić niższą temperaturę.

**Wskazówka:** Jeśli wskaźnik temperatury po wielokrotnym sprawdzeniu i ustawieniu najniższej temperatury nadal jest czarny, proszę się zwrócić do serwisu. Wskaźnik temperatury jest uszkodzony i prawidłowe przechowywanie wrażliwych lub łatwo psujących się produktów spożywczych nie jest więcej zagwarantowane.

Jeśli w pomieszczeniu występują duże wahania temperatury, proszę częściej obserwować wskaźnik temperatury. W razie potrzeby ponownie skorygować ustawienia temperatury.

# Przechowywanie żywności w komorze chłodzenia

---

## Niezalecane do przechowywania w komorze chłodzenia

Nie wszystkie produkty spożywcze nadają się do przechowywania w temperaturach poniżej 5 °C, ponieważ są one wrażliwe na zimno.

Do takich wrażliwych na zimno produktów spożywczych należą między innymi:

- ananasy, awokado, banany, owoce granatu, mango, melony, papaje, owoce palmowe, owoce cytrusowe (jak cytryny, pomarańcze, mandarynki, grejpfruty)
- owoce dojrzewające
- bakłażany, ogórki, kartofle, papryka, pomidory, cukinia
- twarde ser (jak parmezan).

## Wskazówki dotyczące zakupu produktów spożywczych

Najważniejszym warunkiem dla długiego przechowywania jest świeżość produktów spożywczych w momencie ich magazynowania.

Proszę również zwrócić uwagę na datę trwałości i właściwą temperaturę przechowywania.

W miarę możliwości nie przerywać łańcucha chłodzenia, gdy np. transportuje się produkty spożywcze w ciepłym samochodzie.

## Prawidłowe przechowywanie produktów spożywczych

Produkty spożywcze w komorze chłodzenia należy przechowywać w opakowaniu lub pod przykryciem (w szufladzie DailyFresh występują wyjątki).

Dzięki temu unika się przejmowania zapachów, wysuszenia produktów spożywczych i przenoszenia ewentualnych drobnoustrojów. Jest to szczególnie istotne przy przechowywaniu zwierzęcych produktów spożywczych. Proszę uważać na to, żeby szczególnie takie produkty spożywcze jak surowe mięso i ryby nie miały kontaktu z innymi produktami spożywczymi.

Przy prawidłowym ustawieniu temperatury i odpowiedniej higienie można znacznie przedłużyć okres przydatności do spożycia produktów spożywczych. Unika się marnowania żywności.

## Produkty spożywcze bogate w białko

Proszę pamiętać, że produkty bogate w białko szybciej się psują. Oznacza to, że skorupiaki i małże psują się szybciej niż ryby, a ryby psują się szybciej niż mięso.



# Przechowywanie produktów spożywczych w szufladzie DailyFresh

## Szuflada DailyFresh

W szufladzie DailyFresh panują dobre warunki do przechowywania owoców i warzyw.

W szufladzie DailyFresh wilgotność powietrza może zostać wyregulowana w taki sposób, żeby odpowiadała mniej więcej przechowywanym produktom spożywczym. Podwyższona wilgotność powietrza powoduje, że produkty spożywcze zachowują swoją własną wilgoć i nie wysychają tak szybko. Temperatura odpowiada w przybliżeniu temperaturze w tradycyjnej chłodziarce.

Proszę pamiętać, że dobry stan wyjściowy produktów spożywczych ma decydujące znaczenie dla dobrych rezultatów przechowywania.

## Zmianianie wilgotności powietrza w szufladzie DailyFresh

Wilgotność powietrza w szufladzie DailyFresh zależy zasadniczo od rodzaju i ilości przechowywanych produktów spożywczych, gdy produkty spożywcze są przechowywane bez opakowania.

Przy niewielkim załadunku wilgotność powietrza może być zbyt niska.

**Wskazówka:** Przy niewielkim załadunku produkty spożywcze należy zapakować w szczelne opakowania.

## Wybieranie niepodwyższonej wilgotności powietrza $\Delta$

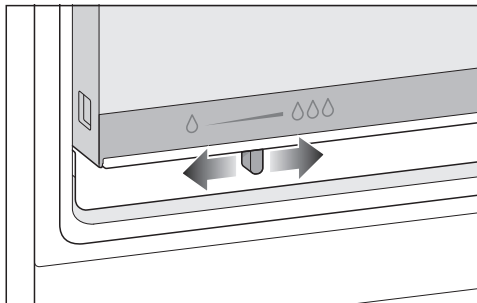

■ Przesunąć regulator w lewo.

Pokrywa pojemnika jest otwarta i wilgotność powietrza ulega zmniejszeniu  $\Delta$ .

■ To ustawienie należy zasadniczo wybrać przy:

- dużym załadunku
- ładunku mieszanym
- załadunku, który w przeważającej części składa się z owoców
- zbyt wysokiej wilgotności powietrza w szufladzie DailyFresh.

# Przechowywanie produktów spożywczych w szufladzie DailyFresh

---

## Wybieranie podwyższonej wilgotności powietrza ∆∆∆

- Przesunąć regulator w prawo.

Pokrywa pojemnika jest zamknięta i wilgoć pozostaje w pojemniku ∆∆∆.

- Wybrać to ustawienie przy:

- małym załadunku
- załadunku, który w przeważającej części składa się z warzyw
- zbyt niskiej wilgotności powietrza w szufladzie DailyFresh.

Przy podwyższonej wilgotności powietrza w wilgotnym pojemniku może dojść do utworzenia wody kondensacyjnej.

Jeśli wydaje się Państwu, że tworzy się zbyt dużo wody kondensacyjnej i ma to negatywny wpływ na produkty spożywcze, należy postępować w następujący sposób:

Usunąć wodę kondensacyjną za pomocą ścierki.

Otworzyć pokrywę pojemnika.

# Przechowywanie produktów spożywczych w szufladzie DailyFresh

---

**Jeśli nie są Państwo zadowoleni z rezultatów przechowywania produktów spożywczych (produkty spożywcze np. już po krótkim okresie przechowywania stają się oklapłe lub zwiędłe), proszę jeszcze raz uwzględnić następujące wskazówki:**

- Do urządzenia należy wkładać wyłącznie świeże produkty spożywcze. Stan początkowy przechowywanych produktów spożywczych ma decydujące znaczenie dla zachowania ich świeżości.
- Przed włożeniem produktów spożywczych należy wyczyścić szufladę DailyFresh.
- Osuszyć bardzo wilgotne produkty spożywcze przed ich włożeniem do urządzenia.
- Nie przechowywać w szufladzie DailyFresh żadnych wrażliwych na zimno produktów spożywczych (patrz rozdział „Przechowywanie produktów spożywczych w komorze chłodzenia“, punkt „Niezalecane do przechowywania w komorze chłodzenia“).
- Do przechowywania produktów spożywczych wybrać właściwą pozycję regulatora (w zależności od rodzaju ładunku).
- Podwyższona wilgotność powietrza jest uzyskiwana wyłącznie przez wilgoć zawartą w przechowywanych produktach spożywczych, gdy produkty spożywcze są przechowywane bez opakowania. Im więcej żywności jest przechowywane w pojemniku, tym wyższa jest wilgotność powietrza.
- Jeśli w pojemniku zbiera się zbyt dużo wilgoci i ma to wpływ na produkty spożywcze, należy usunąć wodę kondensacyjną, przede wszystkim z dna, i zastosować ruszt lub podobną konstrukcję, żeby nadmiar wilgoci mógł ściekać. Przesunąć regulator w lewo, żeby wilgoć mogła się ulotnić.
- Jeśli wilgotność powietrza jest zbyt niska, chociaż pokrywa pojemnika DailyFresh jest zamknięta (regulator przesunięty w prawo), proszę zapakować produkty spożywcze w szczelne opakowania.

# Zamrażanie i przechowywanie

## Co się dzieje przy zamrażaniu świeżych produktów spożywczych?

 Zagrożenie zdrowia przez spożycie zepsutych produktów spożywczych.

Jeśli temperatura przez dłuższy czas była wyższa niż  $-18\text{ }^{\circ}\text{C}$ , należy sprawdzić, czy mrożonki nie zostały rozmrożone całkowicie lub częściowo. Termin przydatności do spożycia produktów spożywczych ulega wówczas skróceniu.

Proszę sprawdzić, czy mrożonki nie są rozmrożone częściowo lub całkowicie. W takim przypadku należy zużyć takie produkty spożywcze tak szybko, jak to możliwe, lub poddać je dalszej obróbce (gotowaniu lub pieczeniu), zanim zostaną ponownie zamrożone.

Świeże produkty spożywcze muszą zostać zamrożone jak najszybciej, aby zachowały wartości odżywcze, witaminy, wygląd i smak.

Jeśli produkt spożywczy został zamrożony szybko, płyny komórkowe mają mniej czasu na wydostanie się z komórek do przestrzeni międzykomórkowej. Komórki kurczą się w znacznie mniejszym stopniu. Przy rozmrażaniu ta niewielka ilość płynu, która wydostała się wcześniej do przestrzeni międzykomórkowej, może powrócić do komórek, tak że utrata soków jest bardzo niewielka. Ponadto tworzy się tylko mała kałuża wody.

## Maksymalna zdolność mrożenia

Aby produkty spożywcze możliwe szybko zamarzały „na wskroś”, nie może zostać przekroczona maksymalna zdolność mrożenia. Maksymalną zdolność mrożenia w ciągu 24 godzin można znaleźć na tabliczce znamionowej „Zdolność mrożenia ... kg/24 h”.

## Przechowywanie gotowych mrożonek

Gdy chcą Państwo przechowywać gotowe mrożonki, już podczas dokonywania zakupu w sklepie należy sprawdzić:

- czy opakowanie nie jest uszkodzone
  - datę przydatności do spożycia
  - temperaturę chłodzenia w chłodziarni sklepowej (musi wynosić  $-18\text{ }^{\circ}\text{C}$  lub mniej).
- W miarę możliwości mrożonki należy transportować w torbie izolacyjnej i szybko przełożyć do urządzenia chłodniczego.

## Zamrażanie świeżych produktów spożywczych

### Przed włożeniem

- W przypadku świeżych produktów spożywczych w ilości większej niż 2 kg, 6 godzin przed włożeniem produktów spożywczych należy włączyć funkcję SuperFrost ❄️.
- W przypadku jeszcze większej ilości mrozonek, funkcję SuperFrost ❄️ należy włączyć 24 godziny przed włożeniem produktów spożywczych.

Mrożonki znajdujące się już w urządzeniu uzyskają dzięki temu rezerwę zimna.

- Zamrażać wyłącznie świeże i nieszkodzone produkty spożywcze.

Proszę zwrócić uwagę, że określone produkty spożywcze nie nadają się do zamrażania. Należą do nich np. rodzaje warzyw, które zwykle są spożywane na surowo, jak sałata liściasta lub rzodkiewka.

**Wskazówka:** Aby owoce i warzywa zachowały kolor, smak, aromat i witaminę C, przed zamrożeniem należy je zblanszować. W tym celu warzywa należy wkładać porcjami do wrzącej wody na 2–3 minuty. Następnie wyjąć warzywa i szybko schłodzić w zimnej wodzie. Pozostawić warzywa do obcieknięcia.

### Pakowanie mrozonek

- Produkty należy zamrażać w porcjach.

**Wskazówka:** Aby uniknąć oparzeń żywności, należy wybrać odpowiednie opakowanie (jak np. pojemnik do zamrażania).

- Wycisnąć powietrze z opakowania i zamknąć szczelnie opakowanie.
- Opisać na opakowaniu zawartość i datę zamrożenia.

### Wkładanie mrozonek

Zamrażane produkty spożywcze nie mogą dotykać już zamrożonych produktów spożywczych, aby nie spowodować ich rozmrożenia.

- Aby uniknąć przymarzania produktów spożywczych, opakowania należy wkładać suche.
- Zasadniczo mrożonki należy układać w miarę możliwości blisko ścianek bocznych szuflady na mrożonki, żeby mrożonki możliwie szybko przemarzły „na wskroś“.
- Na koniec napełnić produktem do mrożenia torebki lub pojemniki na mrożonki i rozłożyć je w pozostałych szufladach na mrożonki.

Szuflady na mrożonki należy zawsze wsuwać do oporu, żeby powietrze mogło bez przeszkód krążyć w urządzeniu chłodniczym.

### – mała ilość mrozonek

Zamrażać produkty spożywcze w dolnych szufladach na mrożonki.

## Zamrażanie i przechowywanie

- Ułożyć mrożonki płasko na dnie **dolnej** szuflady na mrożonki, żeby mogły szybko przemarznąć „na wskroś“.

– **VarioRoom: wkładanie maksymalnej ilości mrożonek (patrz tabliczka znamionowa)**

Jeśli szczeliny wentylacyjne są zastawione, zmniejsza się wydajność chłodzenia i wzrasta zużycie energii. Przy dokładaniu mrożonek proszę uważać, żeby nie zasłonić szczelin wentylacyjnych.

**Wskazówka:** Komorę mrożenia można elastycznie powiększyć. Do zamrażania większych produktów, jak np. indyk lub dziczyzna, można wyjąć płyty szklane pomiędzy szufladami na mrożonki.

- Wyjąć najniższą szufladę na mrożonki.
- Włożyć zamrażane produkty bezpośrednio do urządzenia chłodniczego, tak żeby miały kontakt z dnem lub bocznymi ściankami komory mrożenia.

Po zamrażaniu:

- Wyłączyć funkcję SuperFrost ❄️.
- Włożyć zamrożone mrożonki do szuflad na mrożonki i wsunąć szuflady z powrotem do urządzenia.

### Czas przechowywania zamrożonych produktów spożywczych

Produkt spożywczy	Czas przechowywania (w miesiącach)
Lód spożywczy	2 do 6
Chleb, wypieki	2 do 6
Sery	2 do 4
Ryby, tłuste	1 do 2
Ryby, chude	1 do 5
Wędliny, szynka	1 do 3
Dziczyzna, wieprzowina	1 do 12
Drób, wołowina	2 do 10
Warzywa, owoce	6 do 18
Zioła	6 do 10

Podane czasy przechowywania stanowią wartości orientacyjne.

W przypadku mrożonek sklepowych decydujący jest czas przechowywania podany na opakowaniu.

Przy stałej temperaturze mrożenia  $-18^{\circ}\text{C}$  i odpowiedniej higieny można wykorzystać maksymalny czas przechowywania produktów spożywczych, zmniejszając w ten sposób ilość odpadów.

## Szybkie schładzanie napojów

Butelki, które zostały włożone do komory mrożenia w celu szybkiego schłodzenia, należy z powrotem wyjąć **najpóźniej po jednej godzinie**. Butelki mogą popękać.

## Stosowanie wyposażenia

### Przygotowywanie kostek lodu

- Napęłnić pojemnik na kostki lodu w trzech czwartych wodą i wstawić pojemnik na kostki lodu na dno szuflady na mrożonki.
- Do podważenia przymarznętego pojemnika na kostki lodu zastosować tępy przedmiot, np. trzonek łyżki.

**Wskazówka:** Kostki lodu można łatwo wyjąć z tacki, gdy przytrzyma się ją przez chwilę pod bieżącą wodą.

# Odmrażanie

## Komora chłodzenia i szuflada DailyFresh

Komora chłodzenia i szuflada DailyFresh odmrażają się automatycznie.

Podczas pracy kompresora na tylnej ściance komory chłodzenia może się utworzyć, w zależności od działania urządzenia, szron i rosa. Nie ma potrzeby usuwania szronu ani rosy.

Woda z odmrażania spływa poprzez rynienkę i otwór odpływowy do systemu odparowywania z tyłu urządzenia chłodniczego. Pod wpływem ciepła kompresora woda z odmrażania odparowuje automatycznie.

Utrzymywać w czystości rynienkę i otwór odpływowy na wodę z odmrażania. Woda z odmrażania musi mieć zawsze możliwość swobodnego spływania.

## Odmrażanie komory mrożenia

Komora mrożenia nie odmraża się automatycznie.

W trakcie normalnej pracy w komorze mrożenia, np. na jej ściankach, wraz z biegiem czasu tworzy się osad ze szronu i lodu. Intensywność tworzenia szronu i lodu jest uzależniona również od następujących przyczyn:

- Drzwi komory mrożenia były często i/lub długo otwierane.
- Została zamrożona duża ilość świeżych produktów spożywczych.
- Wilgotność powietrza w pomieszczeniu jest podwyższona.

Przy grubej warstwie lodu szuflady na mrożonki trudniej się otwierają. Poza tym gruba warstwa lodu może doprowadzić do tego, że nie będzie można szczelnie zamknąć drzwi komory mrożenia. Ponadto zmniejsza się wydajność chłodzenia, przez co wzrasta zużycie energii.

- Komorę mrożenia należy odmrażać od czasu do czasu, najpóźniej jednak wtedy, gdy miejscami utworzy się warstwa lodu o grubości 0,5 cm.

**Wskazówka:** Wykorzystać czas, gdy w komorze mrożenia nie ma zbyt wielu lub żadnych mrożonek, albo gdy wilgotność powietrza i temperatura w pomieszczeniu są niskie.



 Niebezpieczeństwo uszkodzeń przez nieprawidłowe odmrażanie.

Przy odmrażaniu należy zwrócić uwagę na to, żeby nie uszkodzić instalacji chłodniczej, uniemożliwiającej w ten sposób działanie urządzenia chłodniczego.

Nie skrobać szronu i lodu. Nie używać ostro zakończonych ani spiczastych przedmiotów.

Nie stosować żadnych mechanicznych środków pomocniczych ani innych środków, które nie zostały zalecone przez producenta, żeby przyspieszyć proces odmrażania.

- Na ok. 4 godziny przed odmrażaniem włączyć funkcję SuperFrost ❄️. Dzięki temu mrożonki znajdujące się w urządzeniu uzyskają rezerwę zimna i będą mogły być nieco dłużej przechowywane w temperaturze pokojowej.
- Wyjąć mrożonki i zawinąć je w kilka warstw papieru gazetowego lub w kołdrę.

**Wskazówka:** Mrożonki można również przechować w torbie termoizolacyjnej.

- Trzymać mrożonki w chłodnym miejscu, aż komora mrożenia znowu będzie gotowa do pracy.
- Wyjąć wszystkie szuflady na mrożonki i płyty szklane z komory mrożenia.

Im dłużej mrożonki pozostają w temperaturze pokojowej, tym krótszy jest ich okres przydatności do spożycia. Odmrażanie należy przeprowadzić szybko.

 Niebezpieczeństwo uszkodzeń przez gorąco i wnikałą wilgoć.

Para z myjki parowej, jak również elektryczne urządzenia grzewcze i płonące świece mogą uszkodzić tworzywa sztuczne i podzespoły elektryczne.

Do odmrażania urządzenia chłodniczego nie stosować żadnych myjek parowych, żadnych elektrycznych urządzeń grzewczych ani płonących świec.

 Ryzyko uszkodzeń oraz zagrożenie zdrowia przez aerozole do odmrażania lub środki do odladzania.

Odmrażacze w aerozolu lub środki do odladzania mogą wytwarzać wybuchowe gazy, zawierać uszkodzające tworzywa sztuczne rozpuszczalniki lub spulchniacze albo być szkodliwe dla zdrowia.

Nie stosować do odmrażania urządzenia chłodniczego żadnych odmrażaczy w aerozolu ani środków do odladzania.

Proszę uważać, żeby woda nie dostała się do zabudowy meblowej.

- Wyłączyć urządzenie chłodnicze.
- Wyjąć wtyczkę z gniazdka lub wyłączyć odpowiedni bezpiecznik instalacji domowej.
- Pozostawić otwarte drzwi komory mrożenia.
- Ustawić jakiś pojemnik pod odpływem wody z odmrażania.

# Odmrażanie

---

**Wskazówka:** Do zbierania wody z odmrażania można wykorzystać półkę na butelki z drzwi (patrz rozdział „Przegląd urządzenia“).

- Otworzyć odpływ wody z odmrażania na dole z przodu urządzenia.

**Wskazówka:** Odmrażanie można przyspieszyć, wstawiając do komory mrożenia na podkładkach 2 garnki z gorącą (nie wrzącą) wodą. W takim przypadku przy odmrażaniu należy zamknąć drzwi urządzenia, żeby ciepło się nie ulatniało.

- Wyjąć dodatkowo oderwane kawałki lodu.
- Opróżnić pojemnik z zebraną wodą z odmrażania.
- Zamknąć odpływ wody z odmrażania.

## Po odmrażaniu

- Umyć komorę mrożenia i wytrzeć ją do sucha.
- Zamknąć drzwi urządzenia.
- Podłączyć urządzenie chłodnicze z powrotem do zasilania i je włączyć.
- Włączyć funkcję SuperFrost ❄️, żeby urządzenie szybko się schłodziło.
- Wsunąć płyty szklane i szuflady na mrożonki do komory mrożenia, gdy tylko temperatura w komorze mrożenia będzie wystarczająco niska.
- Wyłączyć funkcję SuperFrost ❄️, gdy tylko w komorze mrożenia zostanie osiągnięta stała temperatura przynajmniej -18 °C.

Nie wolno usuwać tabliczki znamionowej znajdującej się we wnętrzu urządzenia chłodniczego. Będzie ona potrzebna w przypadku wystąpienia usterki.

Proszę zwrócić uwagę na to, żeby do elektroniki ani do oświetlenia nie dostała się woda.

 Niebezpieczeństwo uszkodzeń przez wnikającą wilgoć. Para z myjki parowej może uszkodzić tworzywa i podzespoły elektryczne. Nie stosować myjki parowej do czyszczenia urządzenia.

Przez otwór odpływowy na wodę z odmrażania nie może służyć woda z mycia.

### Wskazówki dotyczące środków czyszczących

We wnętrzu urządzenia chłodniczego stosować wyłącznie środki do czyszczenia i konserwacji obojętne dla żywności.

Aby nie uszkodzić powierzchni, do czyszczenia nie należy stosować **zadnych**:

- środków zawierających sodę, amoniak, kwasy lub chlor
- środków rozpuszczających osady wapienne
- szorujących środków czyszczących (np. proszki i młeczka do szorowania, pumeks)
- środków zawierających rozpuszczalniki
- środków do czyszczenia stali szlachetnej
- środków do czyszczenia zmywarek do naczyń
- aerozoli do czyszczenia piekarników
- środków do mycia szkła
- szorujących twardych gąbek i szczotek (np. zmywaków do garnków)
- środków do ścierania zabrudzeń
- ostrych skrobaków metalowych.

Do czyszczenia zalecamy czystą gąbką czystą ściereczkę oraz ciepłą wodę z dodatkiem płynu do mycia naczyń.

# Czyszczenie i konserwacja

---

## Przygotowanie urządzenia chłodniczego do czyszczenia

- Wyłączyć urządzenie chłodnicze.
- Wyjąć produkty spożywcze z urządzenia chłodniczego i złożyć je w chłodnym miejscu.
- Do czyszczenia wyjąć wszystkie elementy, które mogą zostać wyjęte.

## Czyszczenie wnętrza

Czyścić urządzenie chłodnicze regularnie, ale przynajmniej raz w miesiącu, a komorę mrożenia po każdym odmrażaniu.

W przypadku dłuższego oddziaływania zabrudzeń ich usunięcie może być więcej niemożliwe.

Powierzchnie mogą się przebarwić lub zmienić.

Zabrudzenia najlepiej jest usuwać od razu.

- Wyczyścić **wnętrze** czystą gąbczastą ściereczką, ciepłą wodą z dodatkiem płynu do mycia naczyń.
- Wszystkie elementy należy myć ręcznie, nie w zmywarce do naczyń.
- Wyczyścić komorę mrożenia po każdym odmrażaniu.
- Po czyszczeniu zmyć wszystko czystą wodą i wytrzeć do sucha ręcznikiem kuchennym.
- W celu wyczyszczenia rynienki na wodę z odmrażania należy wcześniej wyjąć szufladę DailyFresh.

### Wyjmowanie i rozkładanie wyposażenia do czyszczenia

#### Rozkładanie półki/półki na butelki

Zdjąć listwę ozdobną o wyglądzie stali szlachetnej, zanim włoży się półkę/półkę na butelki do zmywarki do naczyń.

Aby zdjąć listwę ozdobną, należy postępować w następujący sposób:

- Postawić półkę na blacie roboczym.
- Ściągnąć listwę ozdobną zaczynając po jednej stronie.
- Po czyszczeniu zamocować z powrotem listwę ozdobną na półce.

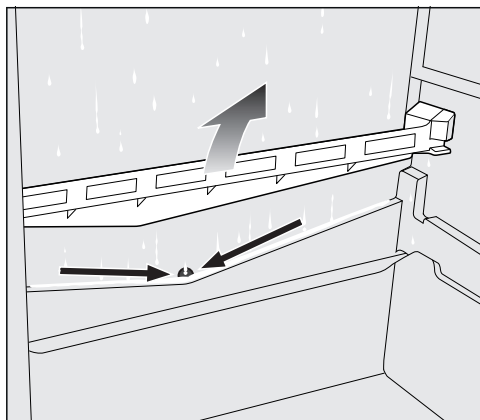

- Następnie wyjąć panel odpływowy.
- Rynienkę i otwór odpływowy na wodę z odmrażania należy czyścić częścią przy pomocy patyczka higienicznego lub podobnego przedmiotu, żeby woda z odmrażania zawsze mogła spływać bez przeszkód.
- Założyć z powrotem panel odpływowy i szufladę DailyFresh.
- Aby zapewnić wystarczającą wentylację i uniknąć wytworzenia nieprzyjemnego zapachu, należy pozostawić urządzenie chłodnicze otwarte jeszcze przez chwilę.

# Czyszczenie i konserwacja

## Rozkładanie półek

- Położyć półkę na miękkiej podkładce (np. na ścierece kuchennej) na blacie roboczym.

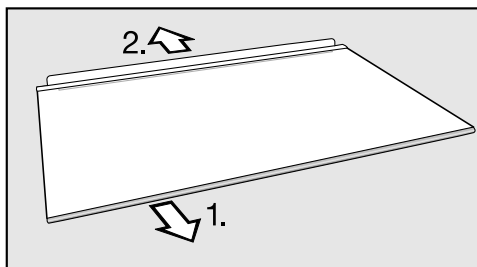

- Przed czyszczeniem półki usunąć listwę plastikową i tylną listwę ochronną.

1. Ściągnąć listwę plastikową zaczynając z jednej strony.

2. Zdjąć listwę ochronną.

- Po czyszczeniu zamocować z powrotem listwę plastikową i listwę ochronną na półce.

## Wyjmowanie szuflady na owoce i warzywa

- Unieść lekko z przodu szufladę na owoce i warzywa i wyciągnąć ją do przodu.

## Wyjmowanie pokrywy szuflady DailyFresh

- Wyjąć szufladę DailyFresh.
- Unieść pokrywę pojemnika z przodu i ją wyjąć.
- Po czyszczeniu wsunąć pokrywę pojemnika z powrotem na miejsce.

## Wyjmowanie szuflad i płyt szklanych z komory mrożenia

- Wyciągnąć szufladę, unosząc ją przy tym nieco z przodu.

- Wyczepić płytę szklaną po obu stronach i wyjąć płytę szklaną.

## Wkładanie szuflad i płyt szklanych do komory mrożenia

- Włożyć płytę szklaną najpierw z tyłu, a następnie zatrasnąć płytę szklaną po obu stronach.

- Założyć szufladę pod lekkim skosem od góry po lewej i prawej stronie w prowadnice.

- Wsunąć szufladę opuszczając ją przy tym.

### Czyszczenie frontu urządzenia i ścianek bocznych

W przypadku dłuższego oddziaływania zabrudzeń ich usunięcie może być więcej niemożliwe. Powierzchnie mogą się przebarwić lub zmienić. Zabrudzenia na froncie urządzenia i na ściankach bocznych najlepiej jest usuwać od razu.

Wszystkie powierzchnie są wrażliwe na zarysowania i mogą się przebarwić lub zmienić w wyniku kontaktu z nieodpowiednimi środkami czyszczącymi.

Proszę przeczytać informacje w punkcie „Wskazówki dotyczące środków czyszczących“ na początku tego rozdziału.

- Powierzchnie należy czyścić za pomocą czystej ściereczki gąbkowej, ciepłą wodą z dodatkiem płynu do mycia naczyń. Do czyszczenia można także zastosować czystą, wilgotną ściereczkę mikrofibrową bez żadnych środków czyszczących.
- Po czyszczeniu zmyć wszystko czystą wodą i wytrzeć do sucha miękką ściereczką.

### Czyszczenie uszczelki drzwi

 Niebezpieczeństwo uszkodzeń przez nieprawidłowe czyszczenie.

W przypadku potraktowania uszczelki drzwi olejami lub tłuszczami może się ona stać porowata.

Uszczelkę drzwi należy chronić przed olejami i tłuszczami.

- Uszczelkę drzwi należy regularnie myć wyłącznie czystą wodą, a na koniec dokładnie wytrzeć do sucha ściereczką.

### Czyszczenie otworów wentylacyjnych

Osady kurzu zwiększają zużycie energii.

- Otwory wentylacyjne należy regularnie czyścić pędzlem lub odkurzaczem (zastosować w tym celu np. ssawkę pędzlową odkurzacza Miele).

### Po czyszczeniu

- Włożyć wszystkie elementy do urządzenia chłodniczego.
- Włączyć urządzenie chłodnicze.
- Włączyć na jakiś czas funkcję SuperFrost ❄, żeby komora mrożenia szybko się oziębiła.
- Włożyć produkty spożywcze do komory chłodzenia i zamknąć drzwi urządzenia.
- Wsunąć szuflady z mrożonkami do komory mrożenia, gdy tylko temperatura w komorze mrożenia będzie wystarczająco niska.
- Wyłączyć funkcję SuperFrost ❄, gdy tylko w komorze mrożenia zostanie osiągnięta stała temperatura przynajmniej -18 °C.

## Co robić, gdy...



Większość usterek i błędów, do których dochodzi podczas codziennego użytkowania, można usunąć samodzielnie. W wielu przypadkach pozwoli to zaoszczędzić czas i koszty, ponieważ nie ma wówczas potrzeby wzywania serwisu.

Poniższa tabela powinna być pomocna w ustaleniu przyczyn ewentualnych usterek i błędów i ich usunięciu.

Do czasu usunięcia usterki w miarę możliwości nie należy otwierać urządzenia, aby zminimalizować straty zimna tak bardzo, jak tylko jest to możliwe.

Problem	Przyczyna i postępowanie
<b>Urządzenie chłodnicze nie chłodzi i oświetlenie wnętrza nie działa przy otwartych drzwiach urządzenia.</b>	Urządzenie nie jest włączone. Wskazanie temperatury na panelu sterowania nie pokazuje żadnej temperatury. ■ Włączyć urządzenie chłodnicze.
	Wtyczka nie jest prawidłowo włożona do gniazdka. ■ Włożyć wtyczkę do gniazdka.
	Zostało wyzwolone zabezpieczenie instalacji domowej. Urządzenie chłodnicze, instalacja domowa lub inne urządzenie mogą być uszkodzone. ■ Wezwać elektrotechnika lub serwis.



Problem	Przyczyna i postępowanie
<p><b>Wskazanie temperatury jest wyświetlane, ale urządzenie chłodnicze nie chłodzi.</b></p>	<p>Włączony jest tryb pokazowy. Umożliwia on sprzedawcom prezentację urządzenia chłodniczego bez włączonego chłodzenia. Do prywatnego użytku to ustawienie nie jest potrzebne.</p> <ul style="list-style-type: none"> <li>■ Tryb pokazowy można wyłączyć, przeprowadzając autotest urządzenia:</li> <li>■ Wyłączyć urządzenie chłodnicze i włączyć je ponownie po 5 minutach.</li> <li>■ W ciągu kolejnych 10 sekund naciskać przez 3–5 sekund przycisk do ustawiania temperatury , aż na wyświetlaczu temperatury zapali się wskazanie dla 2 °C.</li> </ul> <p>Autotest urządzenia rozpoczyna się, gdy wskazania temperatury zapalą się po kolei.</p> <ul style="list-style-type: none"> <li>- Gdy wskazanie temperatury po chwili pokaże ustaloną wcześniej temperaturę, urządzenie chłodnicze jest w porządku.</li> <li>- Jeśli po krótkim czasie wskazanie dla funkcji SuperFrost  na panelu sterowania będzie migać przez 10 sekund, wystąpiła usterka. Wezwać serwis.</li> </ul>
<p><b>Temperatura w urządzeniu chłodniczym mocno odbiega od wybranego ustawienia.</b></p>	<p>Zasadniczo może minąć kilka godzin, zanim w urządzeniu chłodniczym zapanuje ustawiona wcześniej temperatura.</p> <ul style="list-style-type: none"> <li>■ W niektórych przypadkach może być pomocne, gdy urządzenie chłodnicze zostanie wyłączone na 5 minut, a następnie ponownie włączone.</li> </ul>
<p><b>Kompresor włącza się coraz częściej i dłużej, temperatura w urządzeniu jest zbyt niska.</b></p>	<p>Otworki wentylacyjne są zastawione lub zakurzone.</p> <ul style="list-style-type: none"> <li>■ Nie zakrywać otworów wentylacyjnych.</li> <li>■ Regularnie oczyszczać otworki wentylacyjne z kurzu.</li> </ul> <p>Drzwi urządzenia były często otwierane lub dołożono dużą ilość świeżych produktów spożywczych do chłodzenia lub zamrożenia.</p> <ul style="list-style-type: none"> <li>■ Otwierać drzwi urządzenia tylko w razie potrzeby i tak krótko, jak tylko jest to możliwe.</li> </ul>

## Co robić, gdy...



Problem	Przyczyna i postępowanie
	<p>Wymagana temperatura ustawi się z powrotem sama po jakimś czasie.</p>
	<p>Drzwi urządzenia nie są prawidłowo zamknięte. Ewentualnie w komorze mrożenia utworzyła się gruba warstwa lodu.</p> <ul style="list-style-type: none"><li>■ Zamknąć drzwi urządzenia.</li></ul> <p>Wymagana temperatura ustawi się z powrotem sama po jakimś czasie.</p> <p>Jeśli utworzyła się już gruba warstwa lodu, pogarsza się wydajność chłodzenia, przez co wzrasta zużycie energii.</p> <ul style="list-style-type: none"><li>■ Odmrozić urządzenie chłodnicze i je wyczyścić.</li></ul>
	<p>Temperatura otoczenia jest zbyt wysoka. Im wyższa jest temperatura otoczenia, tym dłużej pracuje kompresor.</p> <ul style="list-style-type: none"><li>■ Przestrzegać wskazówek w rozdziale „Instalacja“, punkt „Miejsce ustawienia“.</li></ul>
	<p>Temperatura w urządzeniu chłodniczym jest ustawiona zbyt nisko.</p> <ul style="list-style-type: none"><li>■ Skorygować ustawienia temperatury.</li></ul>
	<p>Zamrażano na raz większą ilość produktów spożywczych.</p> <ul style="list-style-type: none"><li>■ Przestrzegać wskazówek w rozdziale „Zamrażanie i przechowywanie“.</li></ul>
	<p>Funkcja SuperFrost ❄️ jest jeszcze włączona.</p> <ul style="list-style-type: none"><li>■ Aby zaoszczędzić energię, funkcję SuperFrost ❄️ można wyłączyć samodzielnie wcześniej.</li></ul>

Problem	Przyczyna i postępowanie
<p><b>Kompresor włącza się coraz rzadziej i krócej, temperatura w urządzeniu wzrasta.</b></p>	<p>To nie jest usterka. Ustawiona temperatura jest zbyt wysoka.</p> <ul style="list-style-type: none"> <li>■ Skorygować ustawienia temperatury.</li> <li>■ Skontrolować temperaturę ponownie po 24 godzinach.</li> </ul> <p>Mrożonki zaczynają rozmarzać. Temperatura otoczenia, dla której urządzenie zostało przystosowane, nie została osiągnięta. Kompresor włącza się rzadziej, gdy temperatura otoczenia jest zbyt niska. Dlatego w komorze mrożenia może się zrobić zbyt ciepło.</p> <ul style="list-style-type: none"> <li>■ Przestrzegać wskazówek w rozdziale „Instalacja”, punkt „Miejsce ustawienia”.</li> <li>■ Podwyższyć temperaturę otoczenia.</li> </ul>
<p><b>Urządzenie chłodnicze jest oblodzone lub we wnętrzu urządzenia tworzy się woda kondensacyjna. Ewentualnie drzwi urządzenia nie zamykają się prawidłowo.</b></p>	<p>Uszczelka drzwi wysunęła się z rowka.</p> <ul style="list-style-type: none"> <li>■ Sprawdzić, czy uszczelka drzwi jest prawidłowo osadzona w rowku.</li> </ul> <p>Uszczelka drzwi jest uszkodzona.</p> <ul style="list-style-type: none"> <li>■ Sprawdzić, czy uszczelka drzwi jest uszkodzona.</li> </ul>

# Co robić, gdy...

## Ogólne problemy z urządzeniem



Problem	Przyczyna i postępowanie
<b>Podłoga w komorze chłodzenia jest mokra.</b>	Otwór odpływowy na wodę z odmrażania jest zatkany. ■ Wyczyścić rynienkę i otwór odpływowy na wodę z odmrażania.
<b>Mrożonka przymarzała.</b>	Opakowanie produktu spożywczego nie było suche przy wkładaniu. ■ Oddzielić mrożonkę za pomocą tępego przedmiotu, np. trzonka łyżki.
<b>Front urządzenia chłodniczego wydaje się być ciepły.</b>	Fronty urządzenia chłodniczego są częściowo lekko ogrzewane, aby zapobiec poceniu w obszarze uszczelki drzwi.
<b>Płyty szklane w komorze mrożenia są oszronione.</b>	W zależności od systemu chłodzenia na płytach szklanych w komorze mrożenia może się gromadzić szron. Nie ma to żadnego wpływu na działanie urządzenia chłodniczego ani na zużycie energii. ■ Komorę mrożenia należy odmrażać od czasu do czasu, najpóźniej jednak wtedy, gdy miejscami utworzy się warstwa lodu o grubości 0,5 cm.
	To nie jest usterka.

Problem	Przyczyna i postępowanie
<p><b>Urządzenie chłodnicze nie działa bezusterkowo.</b></p>	<p>Jeśli Państwa urządzenie chłodnicze nie działa prawidłowo, można sprawdzić urządzenie chłodnicze za pomocą autotestu. Autotest wskazuje błędy urządzenia, które mogą zostać usunięte wyłącznie przez serwis.</p> <ul style="list-style-type: none"> <li>■ Wyłączyć urządzenie chłodnicze i włączyć je ponownie po 5 minutach.</li> <li>■ W ciągu kolejnych 10 sekund naciskać przez 3–5 sekund przycisk do ustawiania temperatury , aż na wyświetlaczu temperatury zapali się wskazanie dla 2 °C.</li> </ul> <p>Autotest urządzenia rozpoczyna się, gdy wskazania temperatury zapalą się po kolei.</p> <ul style="list-style-type: none"> <li>- Gdy wskazanie temperatury po chwili pokaże ustaloną wcześniej temperaturę, urządzenie chłodnicze jest w porządku.</li> <li>- Jeśli po krótkim czasie wskazanie dla funkcji SuperFrost  na panelu sterowania będzie migać przez 10 sekund, wystąpiła usterka. Wezwać serwis.</li> </ul>
<p><b>Na górnej powierzchni urządzenia i półkach w urządzeniu chłodniczym zbiera się woda.</b></p>	<p>Kombinacja wysokiej wilgotności powietrza i ciepłego otoczenia sprzyja wytwarzaniu kondensatu.</p> <ul style="list-style-type: none"> <li>■ Otwierać drzwi urządzenia tylko w razie potrzeby i tak krótko, jak tylko jest to możliwe.</li> <li>■ Zebrać wodę za pomocą miękkiej, suchej ściereczki.</li> </ul>
<p><b>Drzwi komory mrożenia nie dają się otworzyć wielokrotnie raz za razem.</b></p>	<p>To nie jest usterka. Ze względu na efekt zasysania, drzwi urządzenia można otworzyć bez wysiłku dopiero po ok. 1 minucie.</p>

## Co robić, gdy...

Problem	Przyczyna i postępowanie
<b>Wystąpiła awaria zasilania.</b>	<p>Podczas awarii zasilania temperatura w urządzeniu chłodniczym wzrasta. Skracają się okres przechowywania i jakość produktów spożywczych ulega pogorszeniu.</p> <ul style="list-style-type: none"><li>■ Podczas awarii zasilania urządzenie w miarę możliwości należy trzymać zamknięte i nie dokładać do niego żadnych nowych produktów spożywczych.</li><li>■ Sprawdzić jakość produktów spożywczych po awarii zasilania.</li><li>■ W zależności od temperatury należy sprawdzić, czy nie nastąpiło całkowite lub częściowe rozmrożenie produktów spożywczych. Jeśli tak się stało, przed ponownym zamrożeniem rozmrożone produkty należy poddać obróbce termicznej (ugotować lub upiec).</li><li>■ W razie wątpliwości rozmrożone mrożonki należy wyrzucić.</li></ul>

## Nie działa oświetlenie wnętrza

Problem	Przyczyna i postępowanie
<p><b>Nie działa oświetlenie wnętrza.</b></p>	<p>Urządzenie nie jest włączone.</p> <ul style="list-style-type: none"> <li>■ Włączyć urządzenie chłodnicze.</li> </ul> <p>Oświetlenie wnętrza wyłącza się automatycznie po ok. 10 minutach przy otwartych drzwiach urządzenia ze względu na przegrzanie. Jeśli to nie jest przyczyną, wystąpiła usterka.</p> <div style="border: 1px solid gray; padding: 5px; margin-bottom: 10px;"> <p> Niebezpieczeństwo porażenia prądem przez odsłonięte elementy przewodzące prąd elektryczny.</p> <p>Po zdjęciu pokrywki oświetlenia można dotknąć elementów przewodzących prąd elektryczny. Nie usuwać pokrywki oświetlenia. Oświetlenie LED może być wymieniane i naprawiane wyłącznie przez serwis.</p> </div> <div style="border: 1px solid gray; padding: 5px;"> <p> Niebezpieczeństwo zranienia przez oświetlenie LED.</p> <p>To oświetlenie klasyfikuje się w grupie ryzyka RG 2. Gdy pokrywka jest uszkodzona, może dojść do zranienia oczu.</p> <p>Przy uszkodzonej pokrywce lampki nie zaglądać z bliska do oświetlenia za pomocą żadnych instrumentów optycznych (lupy itp.).</p> </div> <ul style="list-style-type: none"> <li>■ Wezwać serwis.</li> </ul>

## Przyczyny powstawania hałasu

Urządzenie chłodnicze wydaje podczas pracy różne odgłosy robocze. Przy niewielkiej wydajności chłodzenia urządzenie chłodnicze pracuje oszczędzając energię, ale dłużej. Głośność jest mniejsza. Przy dużej wydajności chłodzenia produkty spożywcze zostaną szybciej schłodzone. Głośność jest większa.

Normalne odgłosy	Skąd one się biorą?
<b>Wrrrrr...</b>	Warczenie pochodzi z kompresora. Czasami może być nieco głośniejsze, gdy włącza się kompresor.
<b>Bul, bul...</b>	Bulgotanie, chlupotanie lub furczenie pochodzi od czynnika chłodniczego, który przepływa przez rurki instalacji chłodniczej.
<b>Klik...</b>	Klikanie można usłyszeć zawsze wtedy, gdy termostat włącza lub wyłącza kompresor.
<b>Szzzzz...</b>	Cichy szum może pochodzić od przepływu powietrza we wnętrzu urządzenia.
<b>Stuk...</b>	Stukanie słychać zawsze wtedy, gdy w urządzeniu chłodniczym dochodzi do rozprężeń materiałowych.

Proszę pamiętać, że hałasy w układzie chłodniczym związane z pracą kompresora i z przepływem nie są możliwe do uniknięcia.

Hałas	Przyczyna i postępowanie
<b>Grzechotanie, klekotanie, brzęczenie</b>	Urządzenie nie jest wypoziomowane. Wypoziomować urządzenie za pomocą poziomnicy. Zastosować w tym celu nóżki ustawcze pod urządzeniem chłodniczym.
	Urządzenie chłodnicze dotyka innych mebli lub urządzeń. Proszę je odsunąć.
	Szuflady, kosze lub półki chwieją się lub blokują. Sprawdzić wymowane elementy i ewentualnie założyć je ponownie.
	Butelki lub naczynia się dotykają. Rozsunąć je nieco.



## Kontakt w przypadku wystąpienia usterki

W razie wystąpienia usterek, których nie można usunąć samodzielnie, proszę powiadomić np. sprzedawcę Miele lub serwis Miele.

Wizytę technika serwisowego Miele można zamówić online na stronie [www.miele.pl](http://www.miele.pl) w zakładce Serwis.

Dane kontaktowe serwisu Miele znajdują się na końcu tego dokumentu.

Serwis wymaga podania oznaczenia modelu i numeru fabrycznego urządzenia (Fabr./SN/Nr.). Obie te informacje znajdują się na tabliczce znamionowej.

Tabliczka znamionowa znajduje się we wnętrzu urządzenia.

## Wyświetlanie informacji o urządzeniu

Te informacje można znaleźć w trybie ustawień w punkcie Informacje **i** (patrz rozdział „Pozostałe ustawienia“) lub na tabliczce znamionowej we wnętrzu urządzenia chłodniczego.

## Baza danych EPREL

Od 1 marca 2021 informacje dotyczące etykietowania energetycznego i wymogi dotyczące ekoprojektu będą dostępne w europejskiej bazie danych o produktach (EPREL). Bazę danych o produktach można znaleźć pod następującym linkiem: <https://eprel.ec.europa.eu/>. Tutaj zostaną Państwo poproszeni o wprowadzenie identyfikatora modelu dostawcy.

Identyfikator modelu dostawcy znajduje się na tabliczce znamionowej.

<b>Miele</b>	
XXXXXX	Nr. XX/XXXXXXXXXX.
WINEINFRIERFERSCHRANK/INTERTICHSKICCELL MULTITEMPERATURE WINE STORAGE CABINET/UNDERWORKTOP ARMOIRE DE MISE EN TEMP. DES VINS/MOD. ENCASTRABLE SOUS PLAN ARMARIO P. ACCLION/OB.MTD. VINGHODEN/POTRBAJLO ENOMERA БИРНИЙ ТЕМПЕРАТУРНИЙ ШКАФ	
Klasse/Class Classe/Clase SN-ST	Ap-Type/AP-Type AP-Type/AP-Tipo
Bruttinhalt/Brut Capacity Volume Brut/Capacity Bruta	XXX l
Nettoinhalt/Net Capacity Volume Net/Net Capacity Capac. Util	Ges. /K /G /WEIN /KALT Tot. /R /F /WINE /CHILL Tot. /R /C /WINE /CHILL
<b>R600a: XXg</b>	

## Gwarancja

Okres gwarancji wynosi 2 lata.

Dalsze informacje dotyczące warunków gwarancji w Państwa kraju można uzyskać w serwisie Miele.



Miele Sp. z o.o.  
ul. Czerniakowska 87A  
00-718 Warszawa  
Tel. 22 335 00 00  
[www.miele.pl](http://www.miele.pl)

Miele & Cie. KG  
Carl-Miele-Straße 29  
33332 Gütersloh  
Niemcy

KD 4050 E el Active, KD 4052 E el Active, KD 4072 E ws/el  
Active, KD 4172 E ws/el Active